



DX8e

8-Channel 2.4GHz DSMX® Aircraft System



Instruction Manual
Bedienungsanleitung
Manuel d'utilisation
Manuale di Istruzioni



AVVISO

Tutte le istruzioni, le garanzie e gli altri documenti pertinenti sono soggetti a cambiamenti a totale discrezione di Horizon Hobby, LLC. Per una documentazione aggiornata sul prodotto, visitare il sito horizonhobby.com e fare clic sulla sezione Support del prodotto.

Significato Dei Termini Usati

Nella documentazione relativa al prodotto vengono utilizzati i seguenti termini per indicare i vari livelli di pericolo potenziale durante l'uso del prodotto:

AVVISO: indica procedure che, se non debitamente seguite, possono determinare il rischio di danni alle cose E il rischio minimo o nullo di lesioni alle persone.

ATTENZIONE: indica procedure che, se non debitamente seguite, determinano il rischio di danni alle cose E di gravi lesioni alle persone.

AVVERTENZA: indica procedure che, se non debitamente seguite, determinano il rischio di danni alle cose, danni collaterali e gravi lesioni alle persone O il rischio elevato di lesioni superficiali alle persone.



AVVERTENZA: leggere TUTTO il manuale di istruzioni e familiarizzare con le caratteristiche del prodotto prima di farlo funzionare. Un uso improprio del prodotto può causare danni al prodotto stesso e alle altre cose e gravi lesioni alle persone.

Questo è un prodotto sofisticato per appassionati di modellismo. Deve essere azionato in maniera attenta e responsabile e richiede alcune conoscenze basilari di meccanica. L'uso improprio o irresponsabile di questo prodotto può causare lesioni alle persone e danni al prodotto stesso o alle altre cose. Questo prodotto non deve essere utilizzato dai bambini senza la diretta supervisione di un adulto. Non tentare di smontare, utilizzare componenti incompatibili o modificare il prodotto in nessun caso senza previa approvazione di Horizon Hobby, LLC. Questo manuale contiene le istruzioni per la sicurezza, l'uso e la manutenzione del prodotto. È fondamentale leggere e seguire tutte le istruzioni e le avvertenze del manuale prima di montare, impostare o utilizzare il prodotto, al fine di utilizzarlo correttamente e di evitare di causare danni alle cose o gravi lesioni alle persone.



AVVERTENZA CONTRO PRODOTTI CONTRAFFATTI

Acquistate sempre da rivenditori autorizzati Horizon Hobby per essere certi di avere prodotti originali Spektrum di alta qualità. Horizon Hobby rifiuta qualsiasi supporto o garanzia riguardo, ma non limitato a, compatibilità e prestazioni di prodotti contraffatti o prodotti che vantano compatibilità con DSM o Spektrum.

AVVISO: Si intende che questo prodotto è dedicato all'uso con modelli radiocomandati senza persone a bordo. Horizon Hobby declina ogni responsabilità al di fuori di questo utilizzo e, in questo caso, non riconosce alcuna garanzia.

Almeno 14 anni. Non è un giocattolo.

REGISTRAZIONE DELLA GARANZIA

Visitate community.spektrumrc.com oggi stesso per registrare il vostro prodotto.

AVVISO: mentre il DSMX permette l'uso di più di 40 trasmettitori simultaneamente; quando si usano ricevitori in DSM2, non bisogna usare più di 40 trasmettitori allo stesso tempo.

Note Generali

- I modelli radiocomandati sono molto piacevoli e divertenti. Però, se non usati con le dovute cautele e con la giusta manutenzione, possono essere fonte di pericolo.
- Per prima cosa è importante installare correttamente il radiocomando.
- Poi bisogna essere in grado di controllare con sicurezza il modello in ogni condizione.
- Se si è alle prime armi bisogna chiedere aiuto a modellisti esperti o al rivenditore locale.
- Contattare le organizzazioni locali o nazionali di modellismo per avere informazioni aggiornate sulle regole vigenti.
- Quando si utilizzano i modelli bisogna sempre accendere il trasmettitore per primo e spegnerlo per ultimo.
- Quando, in un modello già connesso ad un trasmettitore si eseguono modifiche alle impostazioni, bisogna poi rifare la connessione (binding) per essere certi che le impostazioni di sicurezza (fail safe) siano state memorizzate.

Punti da rispettare per la sicurezza

- Prima del volo accertarsi che le batterie del trasmettitore e del ricevitore siano ben cariche.
- Impostare sul timer un tempo di volo adeguato alla capacità delle batterie in uso.
- Prima di mandare in volo il modello occorre fare una prova della portata fra trasmettitore e ricevitore.
- Verificare che tutte le superfici mobili rispondano correttamente ai comandi del trasmettitore.
- Non usare il modello vicino a spettatori, aree di parcheggio o altre situazioni che possano recare danno a persone o cose.
- Non usare il modello in condizioni meteorologiche avverse. Una scarsa visibilità può creare disorientamento e perdita di controllo del modello.
- Non prendere rischi. Se in qualsiasi momento si notano comportamenti del modello strani o pericolosi, bisogna fermarsi finché non si individua e si corregge la causa del problema.

AVVERTENZE E PRECAUZIONI NELLA CARICA DELLE BATTERIE

Se non si utilizza questo prodotto con attenzione e non si osservano le seguenti avvertenze potrebbero verificarsi malfunzionamenti, problemi elettrici, eccessivo sviluppo di calore, incendi e, in definitiva, lesioni e danni materiali.

- **NON ABBANDONARE LA BATTERIE DURANTE LA CARICA**
- **NON CARICARE MAI LE BATTERIE DURANTE LA NOTTE SENZA SUPERVISIONE**
- Leggere tutte le norme di sicurezza e il manuale intero prima di usare questo prodotto
- Non permettere ai bambini inferiori a 14 anni di caricare le batterie
- Non lasciare cadere il caricabatterie o le batterie
- Non tentare mai di caricare batterie fuori uso o danneggiate
- Non tentare di caricare un pacco formato da batterie di tipi differenti
- Non caricare mai una batteria se il cavo è schiacciato o messo in corto
- Non permettere alle batterie o al caricabatterie di entrare in contatto con l'umidità
- Non caricare mai le batterie in luoghi estremamente caldi o freddi (si raccomanda 10-27° C) o esposti alla luce diretta del sole
- Scollegare sempre la batteria e il caricabatterie dopo la carica e attendere che si raffreddino tra una carica e l'altra
- Controllare sempre la batteria prima di caricarla
- Interrompere sempre qualsiasi processo di carica o scarica e rivolgersi a Horizon Hobby se si notano dei malfunzionamenti
- Tenere le batterie e il caricabatterie lontano da materiali infiammabili
- Interrompere sempre il processo di carica se la batteria scotta al tatto o inizia a deformarsi (gonfiarsi) durante la carica



ATTENZIONE: La sostituzione della batteria con una batteria di tipo inappropriato può comportare il rischio di esplosioni. Smaltire le batterie esauste nel rispetto delle vigenti norme nazionali e locali.



PRIMA DI USARE IL VOSTRO TRASMETTITORE

Prima di andare avanti, visitate la Comunità Spektrum sul sito community.spektrumrc.com per registrare il prodotto e scaricare gli aggiornamenti del software Spektrum AirWare. Finché il trasmettitore non è stato registrato, appare occasionalmente una schermata per ricordare la registrazione. Una volta fatta la registrazione, il promemoria non compare più.

CONTENUTO DELLA SCATOLA

- DX8e Trasmettitore (SPMR8100)
- 4 pile alcaline AA con portatile
- Manuale

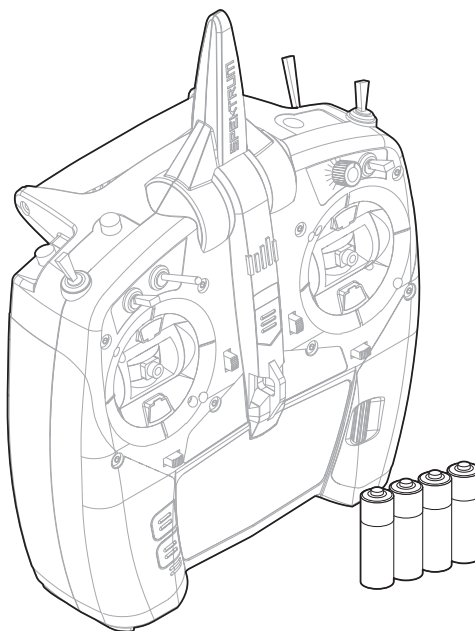

Video di supporto:

Video di supporto sulle procedure di programmazione della trasmittente DX8e e di altre trasmittenti con tecnologia Spektrum AirWare sono disponibili su www.spektrumrc.com/

INDICE

Avvertenze e precauzioni nella carica delle batterie.....	142	Travel adjust (regolazione della corsa).....	168
Contenuto della scatola.....	142	Sub-Trim.....	168
Installazione batterie trasmettente.....	144	Inversione corse.....	168
Installazione del pacco batterie li-ion opzionale.....	144	Velocità.....	169
Caricare la batteria al litio.....	144	Bilanciamento.....	169
Funzioni del trasmettitore.....	145-146	Visione diretta della sensibilità (Gain Live View) dell'AS3X (solo con i tipi ACRO e SAIL).....	169
Schermata principale.....	147	D/R & Espo (corse ridotte ed esponenziali).....	170
Navigazione.....	147	Differenziale (solo per Aerei ed Alianti).....	170
Scelta interruttore automatico.....	147	Taglio gas (spegnimento del motore).....	170
Scheda SD.....	148	Curva motore.....	170
Installazione della scheda SD.....	148	Miscelazioni.....	171
Registrare la trasmettente sul sito Spektrum.....	148	Assegnare un mixer ad un interruttore.....	171
Aggiornamento del Firmware Spektrum Airware.....	148	Back Mixing.....	172
Connessione (Binding).....	150	Prova della portata.....	172
Requisiti del sistema di alimentazione del ricevitore.....	151	Timer.....	172
Linee guida raccomandate per testare il sistema di alimentazione.....	151	Avvisi del timer per eventi e per controllo.....	173
Requisiti dei ricevitori per l'Unione Europea.....	151	Telemetria.....	173
QuickConnect con rilevamento di calo di tensione (Brownout).....	151	Impostazioni vocali personalizzate.....	173
Come lavora la tecnologia QuickConnect con il rivelatore di interruzioni.....	151	Impostazione del sistema.....	173
Programmare le posizioni del Failsafe.....	152	Monitor.....	173
SmartSafe.....	152	ACRO (Aereo).....	174
Tenere l'ultimo comando.....	152	Tipo di aereo.....	174
Preimpostazione Failsafe.....	152	Collegamenti ai servi consigliati.....	174
Guida alla programmazione per tipo di modello.....	153	Immagine acro.....	174
IMPOSTAZIONE DEL SISTEMA.....	154	Prova per il controllo degli elevoni.....	175
Selezione Modello.....	154	Sistema flap.....	175
Tipo di modello.....	154	Miscelazioni ACRO.....	175
Nome modello.....	154	HELI (Helicopter).....	176
Imposta F-Mode.....	155	Modello di elicottero.....	176
Impostazione della modalità di volo.....	156	Tipo di piatto.....	176
Assegna canale.....	156	Tipo di comando del collettivo.....	176
Configura ingressi.....	156	Curva del passo.....	176
Settaggio trim.....	157	Piatto oscillante.....	177
Servizi per il modello.....	157	Gyro.....	177
Creare un nuovo modello.....	157	Curva della coda.....	177
Cancellare un modello.....	157	Miscelazioni.....	177
Copiare un modello.....	158	SAIL (Aliante).....	178
Azzera modello.....	158	Modello di aliante.....	178
Ordinare l'elenco dei modelli.....	158	Tipo di aliante.....	178
Avvertimenti.....	158	Imposta profilo.....	178
Telemetria.....	159	Sistema profilo.....	178
Impostazione della telemetria.....	159	Miscelazioni per aliante (SAIL).....	179
Auto-configurazione telemetria.....	159	Differenziale coda a V.....	179
Visione diretta della sensibilità (Gain Live View) dell'AS3X.....	159	MULTI (Multirotor).....	180
Allarmi della telemetria.....	160	Multirotor Model Type.....	180
Impostazione prevolo.....	160	Impostazione Modalità di Volo.....	180
Frame rate.....	160	Settaggio Trim.....	180
Bind (connessione).....	160	D/R e Esponenziali.....	181
Impostazione sistema.....	161	Taglio Motore (spegnimento del motore).....	181
Impostazione interruttore digitale (Digital Switch Setup).....	162	Curva Motore.....	181
Impostazione sistema.....	163	Regolazioni meccaniche sul trasmettitore.....	182
Trasferimenti su scheda SD.....	166	Guida alla soluzione dei problemi.....	184
Elenco funzioni.....	168	GARANZIA.....	185
Imposta servi.....	168	CONTATTI PER LA GARANZIA E L'ASSISTENZA.....	186
		Istruzioni del RAEE per lo smaltimento da parte di utenti dell'Unione Europea.....	186

INSTALLAZIONE BATTERIE TRASMETTENTE

1. Togliere il coperchio del vano batterie sul retro della trasmittente.
2. Inserire nel porta batterie le 4 batterie AA fornite.
3. Rimettere a posto il coperchio.

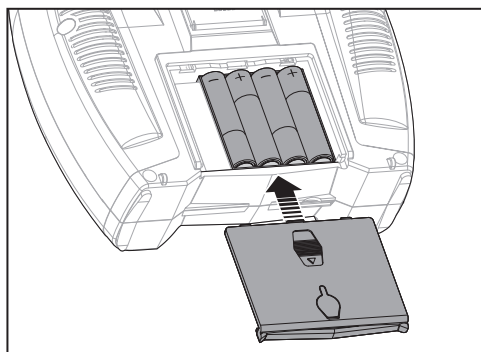

INSTALLAZIONE DEL PACCO BATTERIE LIION OPZIONALE

1. Togliere il coperchio del vano batterie sul retro della trasmittente.
2. Rimuovere il porta batterie AA e scollegarlo dalla presa di alimentazione della trasmittente.
3. Togliere dal vano batterie la spugna sagomata e quella piatta.
4. Collegare la batteria (SPMA9602) alla presa di alimentazione della trasmittente.
5. Installare la batteria opzionale Lilon nella trasmittente.
6. Rimettere a posto il coperchio del vano batterie.

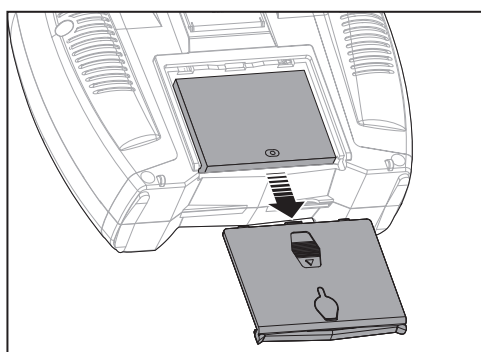

ATTENZIONE: quando si installa una batteria Lilon, bisogna sempre impostare il tipo di batteria nella schermata System Setting per avere l'avviso di batteria scarica che lavori correttamente.

CARICARE LA BATTERIA AL LITIO

La batteria Lilon opzionale ha un caricatore interno progettato per una carica rapida con una corrente di 0,5A. La presa di carica non è polarizzata.

ATTENZIONE: NON collegare un caricatore esterno alla presa di carica della trasmittente DX8e.

Caricare sempre la trasmittente appoggiandola su di una superficie resistente al calore.

1. Spegnerla trasmittente.
2. Collegare il connettore dell'alimentatore (SPM9551) alla presa di carica Lilon situata sotto all'aletta di gomma sul coperchio del vano batteria.
3. Collegare l'alimentatore ad una presa AC 220V usando un eventuale adattatore.
4. Quando la carica è completata, scollegare la trasmittente dall'alimentatore e poi l'alimentatore dalla presa AC 220V.

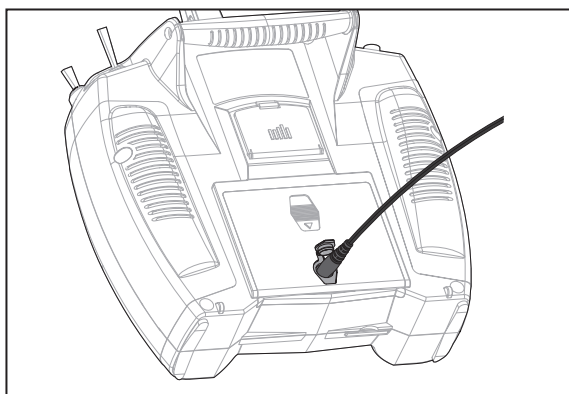

Allarme batteria

La schermata System Setting permette di cambiare il tipo di batteria e impostare l'allarme di batteria scarica. Per maggiori informazioni si veda "System Settings".

- Quando la batteria raggiunge la minima tensione limite (6,4V per LiPo/Lilon) si attiva un allarme sonoro.

ATTENZIONE: non lasciare mai incustodita una batteria in carica.

ATTENZIONE: non caricare mai una batteria durante la notte.

ATTENZIONE: non impostare il limite della tensione minima per le batterie LiPo/Lilon ad un valore diverso da 6,4V, altrimenti si avrà una sovra scarica danneggiando sia la batteria che la trasmittente.

FUNZIONI DEL TRASMETTITORE

Funzione	
1	LED
2	Trim elevatore (Mode 2, 4) Trim motore (Mode 1, 3)
3	R Knob
4	Interruttore H
5	Interruttore G
6	Interruttore F
7	Regolazione tensione comando motore Regolazione cricchetto comando motore (Mode 1, 3)
8	Stick Motore/Alettoni (Mode 1) Stick Elevatore/Alettoni (Mode 2) Stick Motore/Timone (Mode 3) Stick Elevatore/Timone (Mode 4)

Funzione	
9	Regolazione tensione molla stick Sinistra/Destra
10	Regolazione tensione molla stick Su/Giù
11	Trim Alettoni (Mode 1, 2) Trim Timone (Mode 3, 4)
12	Supporto cinghia
13	Rotella scorrimento
14	LCD
15	Griglia cicalino
16	Tasto "Indietro"
17	Tasto "Cancella"
18	Trim Timone (Mode 1, 2) Trim Alettoni (Mode 3, 4)

Funzione	
19	Regolazione tensione comando motore Regolazione cricchetto comando motore (Mode 2, 4)
20	Stick Elevatore/Timone (Mode 1) Stick Motore/Timone (Mode 2) Stick Elevatore/Alettoni (Mode 3) Stick Motore/Alettoni (Mode 4)
21	Regolazione tensione molla stick Sinistra/Destra
22	Regolazione tensione molla stick Su/Giù
23	Interruttore D
24	Interruttore B
25	Interruttore A
26	Interruttore C

Funzione	
27	Connessione/Interruttore I
28	Trim elevatore (Mode 1, 3) Trim motore (Mode 2, 4)
29	Interruttore ON/OFF
30	Antenna

Il trasmettitore viene fornito con un sottile film plastico trasparente applicato su alcuni pannelli frontali, come protezione. L'umidità e l'uso possono far distaccare parzialmente questo film. Lo si può togliere quando si vuole agendo delicatamente.

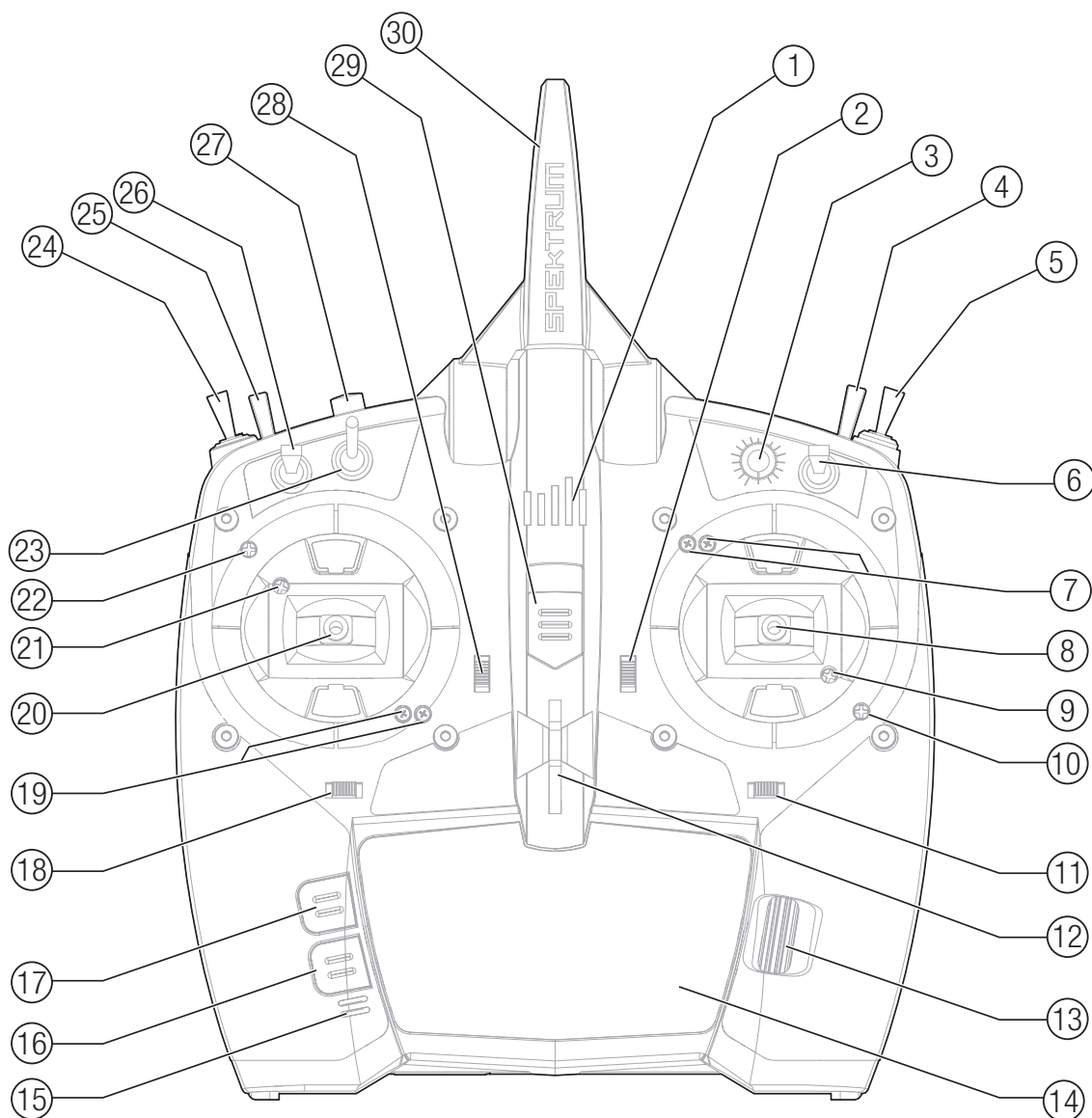

FUNZIONI DEL TRASMETTITORE

Funzione	
1	Tasto Bind
2	Interruttore A
3	Maniglia
4	Cursore per cambio "Mode"
5	Apertura per scheda SD

Funzione	
6	Preso di carica per batteria LiIon opzionale
7	Coperchio vano batteria
8	Sportellino per cambio "Mode"
9	Tensione rotazione antenna

Alimentazione DX8e ON e OFF

1. Premere il tasto per accendere la DX8e.
2. Tenere premuto il tasto per circa 4 secondi per spegnere la DX8e.

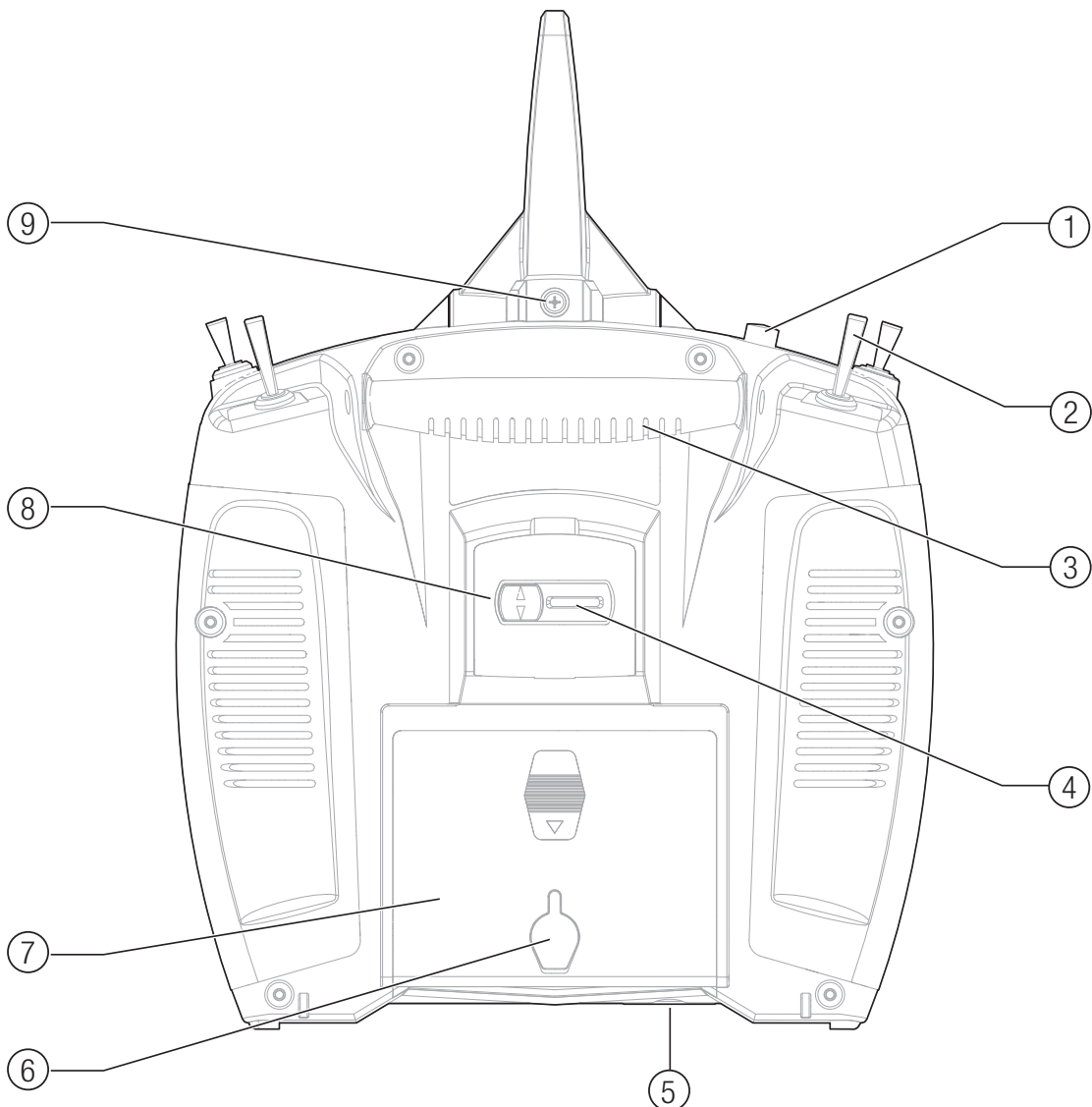
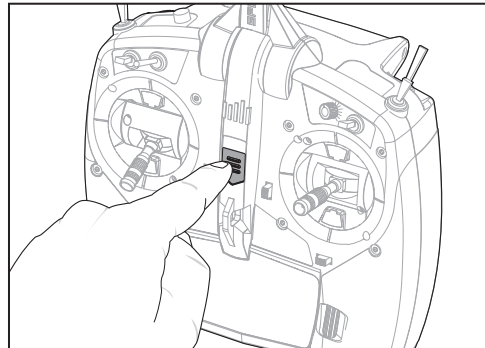

SCHERMATA PRINCIPALE

Funzione	
(A)	Memoria modello
(B)	Se non mostra DSMX/DSM2, indica che non è connesso
(C)	Mostra la posizione del comando motore
(D)	Tensione digitale batteria (<i>suona un allarme e lo schermo lampeggia quando la tensione della batteria scende sotto 4,3 V con batteria NiMH o 6,4 V con batteria LiPo</i>)
(E)	Avatar modello
(F)	Trim elevatore (<i>Mode 2, 4</i>) Trim motore (<i>Mode 1, 3</i>)
(G)	Trim alettone (<i>Mode 1, 2</i>) Trim alettone (<i>Mode 3, 4</i>)
(H)	Timer del modello in memoria

Funzione	
(I)	Trim timone (<i>Mode 1, 2</i>) Trim alettone (<i>Mode 3, 4</i>)
(J)	Trim motore (<i>Mode 2, 4</i>) Trim elevatore (<i>Mode 1, 3</i>)
(K)	Timer

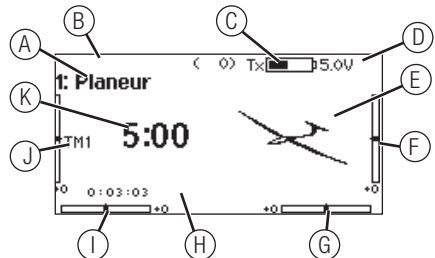

NAVIGAZIONE

- Girare la rotella di scorrimento per navigare attraverso i menu e le opzioni, o premerla per scegliere o cambiare i contenuti dello schermo.
- Usare il pulsante BACK per tornare alla schermata precedente (ad esempio per passare dal Miscelazioni al Lista funzioni).
- Usare il pulsante CLEAR per riportare un valore selezionato alla sua condizione originale di default.
- Quando il trasmettitore è acceso si va direttamente alla schermata Scelta modello premendo insieme i pulsanti Clear e Back. Questo è un Accesso diretto e permette di accedere alla schermata suddetta senza spegnere e riaccendere il trasmettitore.
- Tenendo premuta la rotella di scorrimento mentre si accende il trasmettitore, si entra direttamente nell'elenco

Impostazione sistema. Quando si è nell'Impostazione sistema non c'è trasmissione di segnali radio per evitare di danneggiare accidentalmente i comandi o i servi durante la programmazione.

- Dalla schermata principale si può girare la rotella di scorrimento per vedere la funzione Servo monitor.
- Accendendo il trasmettitore si vede la schermata principale Main Screen. Premendo la rotella di scorrimento una volta da questa posizione si passa a Lista funzioni.
- Quando si vuole cambiare un valore in una schermata per una certa posizione del cursore, basta spostarlo nella posizione voluta per evidenziare il valore da cambiare, come ad esempio 0/1/2, su/giù o sinistra/destra.



Consiglio: il piccolo segno di sotto mostra la posizione attuale dell'interruttore.

Girando e premendo il "Roller" (rotella di scorrimento), il riquadro selezionato diventa nero per indicare che il valore o la condizione sono attivi in questa posizione.

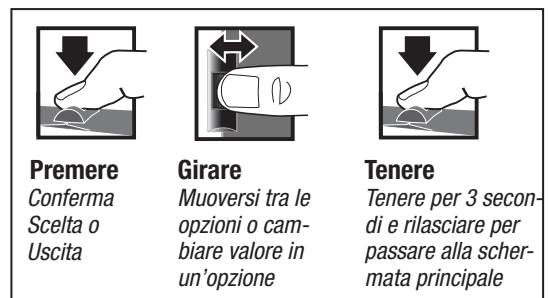

Scelta interruttore automatico

Per scegliere facilmente un interruttore in una funzione, come un mixer, far scorrere il Roller fino ad evidenziare la casella per la scelta dell'interruttore e premere il Roller. Il contorno della casella adesso lampeggia. Per scegliere un interruttore, muovere quello scelto e controllare che venga visualizzato in modo corretto. Se tutto è a posto premere il Roller per completare la scelta.

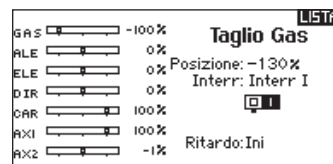

SCHEDA SD

Installazione della scheda SD

La scheda SD inclusa, permette di:

- Importare (copiare) i modelli da un trasmettitore compatibile* Spektrum AirWare
- Esportare (trasferire) i modelli su di un trasmettitore* Spektrum AirWare
- Aggiornare il software Spektrum AirWare del trasmettitore
- Installare / Aggiornare i file audio
- Modelli di riserva per la conservazione sicura

Per installare e rimuovere una scheda SD:

1. Spegnerne la trasmittente.
2. Togliere lo sportello della batteria
3. Premere la scheda SD nella sua sede con l'etichetta rivolta in alto, come illustrato.

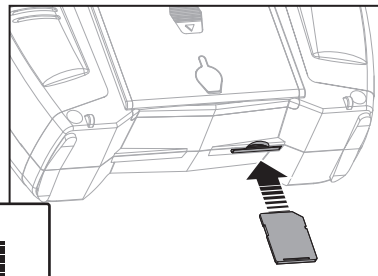

*iX12, DX20, DX18t, DX18SE, DX18G2, DX18G1, DX18QQ, DX9Black, DX9, DX10t, DX8G2, DX7G2, DX6G3, DX6e e DX6G2

Registrare la trasmittente sul sito Spektrum

Esportando il numero di serie della trasmittente sulla scheda SD, lo si può caricare direttamente nella schermata di registrazione su www.spektrumrc.com.

Per esportare il numero di serie:

1. Mentre si accende la trasmittente tenere premuta la rotella di scorrimento finché non appare la lista menu sistema.
2. Scorrere sul menu Impostazione sistema. Premere la rotella di scorrimento una volta per aprire il menu.
3. Selezionare NEXT sulle schermate Impostazione sistema ed Ulteriori Settaggi.
4. Quando appare la schermata Numero Seriale selezionare ESPORTA.

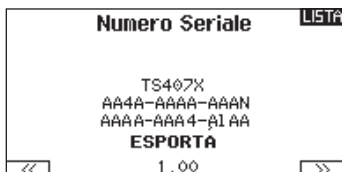

5. Spegnerne la trasmittente e togliere la scheda SD dalla trasmittente.

Per caricare il numero di serie su www.spektrumrc.com:

1. Inserire la scheda SD nel computer e verificarne il contenuto cercando il file "My_DX8e.xml".
2. Con il browser preferito cercare www.spektrumrc.com. e andare sul link Product Registration che si trova nella parte superiore della pagina, come illustrato.

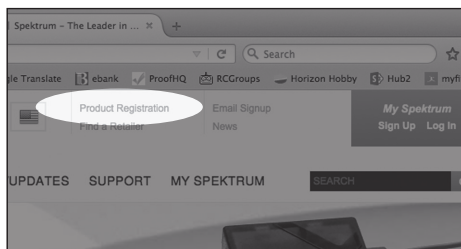

3. Se non si è ancora registrati bisogna farlo ora per creare un nuovo account. Se invece si ha già un account basta entrare facendo il login.
4. Una volta entrati andare alla pagina "My Spektrum" e compilare inserendo tutte le informazioni utili. Quando si è inserito il modello della propria trasmittente scegliendolo dal menu a discesa, compare la richiesta di caricare il numero di serie.
5. Cliccare sul tasto Select per cercare il file "My_DX8e.xml" sulla scheda SD inserita prima nel computer e selezionarlo.

6. Cliccare su Upload dal file xml... e il numero di serie andrà a riempire il campo Serial Number.
7. Cliccare su REGISTER nella parte inferiore dello schermo per terminare la registrazione della nuova trasmittente Spektrum.

In alternativa si può copiare il numero di serie dal file .xml e incollarlo direttamente nel campo Serial Number.

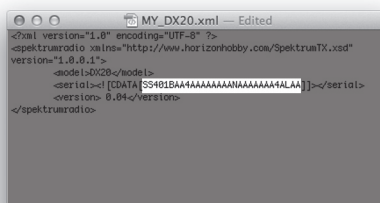

Le schermate illustrate corrispondono a quelle esistenti al momento della stampa di questo manuale, però in futuro potrebbero cambiare.

SCHEDA SD

Aggiornamento del firmware Spektrum AirWare

AVVISO: il LED arancio Spektrum lampeggia e una barra di stato appare sullo schermo durante l'installazione del firmware. Non spegnere il trasmettitore durante l'aggiornamento del firmware altrimenti si potrebbero danneggiare i files di sistema.

AVVISO: Prima di installare qualsiasi file del firmware Spektrum AirWare, esportare sempre tutti i modelli su di una scheda SD diversa da quella contenente l'aggiornamento del firmware Spektrum AirWare. L'aggiornamento del firmware Spektrum AirWare cancella tutti i modelli in memoria.

Per maggiori informazioni sugli aggiornamenti Spektrum AirWare, visitare il sito della Comunità Spektrum.

Installare automaticamente gli aggiornamenti Spektrum AirWare

1. Andare su www.spektrumrc.com. Nella scheda a tendina Setups/Updates (Installazioni/Aggiornamenti), selezionare il link Firmware Updates (Aggiornamenti firmware)(mostrato).

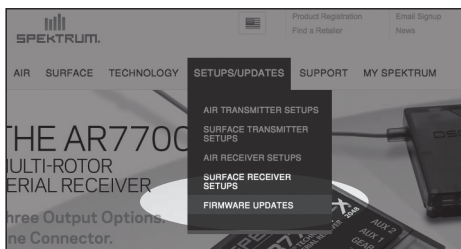

2. Eseguire l'accesso al proprio account Spektrum.
3. Cercare la propria trasmettente registrata nell'elenco MY PRODUCTS (I miei prodotti) e fare clic su Download Updates (Scarica aggiornamenti). Seguire le indicazioni a schermo per scaricare l'aggiornamento su una scheda SD tramite il computer.

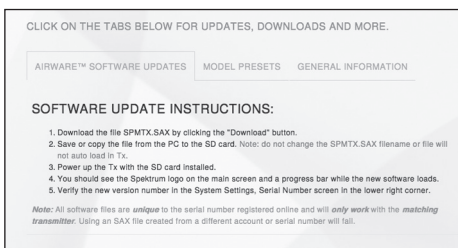
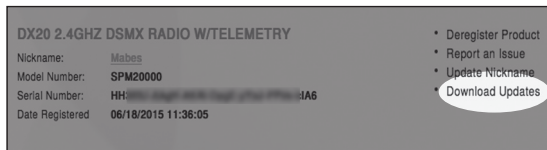

4. Espellere la scheda SD dal proprio computer.
5. Accertarsi che la trasmettente sia spenta prima di montarvi la scheda SD.
6. Accendere la trasmettente e l'aggiornamento si installa automaticamente.

Installare manualmente gli aggiornamenti Spektrum AirWare

1. Salvare la versione Spektrum AirWare desiderata su di una scheda SD.
2. Installare la scheda SD nella trasmettente.
3. Selezionare Aggiorna Firmware dalle opzioni del menu Scheda SD. Appare la schermata Scegli Files.
4. Selezionare dall'elenco la versione Spektrum AirWare desiderata. Mentre si stanno installando gli aggiornamenti lo schermo è scuro. Il LED arancio Spektrum lampeggia e una barra di stato appare sullo schermo durante l'installazione del firmware.

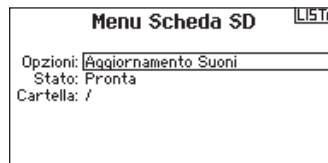

AVVISO: Non spegnere il trasmettitore durante l'aggiornamento del firmware. In caso contrario si danneggerebbe il trasmettitore.

Le schermate illustrate corrispondono a quelle esistenti al momento della stampa di questo manuale, però in futuro potrebbero cambiare.

CONNESSIONE (BINDING)

Questa è la procedura che serve per far riconoscere al ricevitore il codice unico GUID del trasmettitore. Sarà necessario rifare la connessione (binding) dopo aver fatto tutte le regolazioni per avere le posizioni di failsafe impostate in modo corretto.

Connessione usando il ricevitore e una batteria per ricevitore

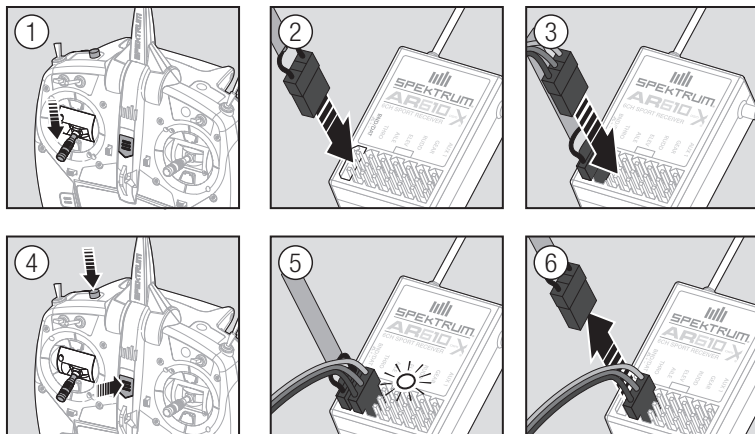

1. Abbassare completamente lo stick del motore e accendere il trasmettitore.
2. Inserire il connettore "bind plug" nella presa BIND/DATA del ricevitore.
3. Inserire la batteria ricevente in una presa libera del ricevitore. Il LED arancio del ricevitore lampeggia rapidamente quando è pronto per la connessione (binding).
4. Accendere il trasmettitore tenendo premuto il suo pulsante per il "binding".
5. Rilasciare il pulsante quando sullo schermo del trasmettitore compare la scritta "Binding". La procedura è terminata quando i LED arancio di trasmettitore e ricevitore restano accesi con luce fissa.
6. Spegnerne il ricevitore e togliere il "bind plug".

Connessione usando il ricevitore e l'ESC

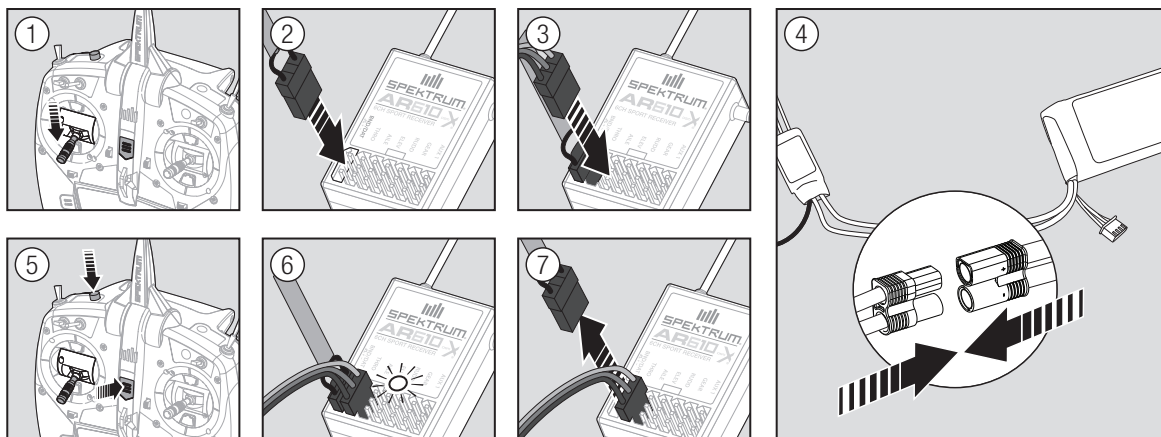

1. Abbassare completamente lo stick del motore e accertarsi che il trasmettitore sia spento.
2. Inserire il connettore "bind plug" nella presa BIND/DATA del ricevitore.
3. Inserire il connettore dell'ESC nella presa THRO (motore).
4. Collegare la batteria all'ESC e accenderlo. Quando il ricevitore è pronto per la connessione, il suo LED lampeggia velocemente.
5. Accendere il trasmettitore tenendo premuto il suo pulsante per il "binding".
6. Rilasciare il pulsante quando il LED del ricevitore smette di lampeggiare velocemente. Quando si stabilisce la connessione il LED del ricevitore resta acceso fisso. Anche lo schermo fornisce indicazioni sulla procedura appena effettuata.
7. Togliere il "bind plug" dal ricevitore.

REQUISITI DEL SISTEMA DI ALIMENTAZIONE DEL RICEVITORE

I sistemi di alimentazione inadeguati che non sono in grado di fornire la tensione minima necessaria al ricevitore durante il volo sono diventati la prima causa di guasto durante il volo. Alcuni dei componenti del sistema di alimentazione che influiscono sulla capacità di fornire un'adeguata tensione sono:

- Set di batterie del ricevitore (numero di celle, capacità, tipo di celle, stato della carica)
- La capacità dell'ESC di fornire una corrente adeguata al ricevitore presente nell'aereo
- Il collegamento dell'interruttore, i cavi della batteria, i cavi del servo, regolatori, etc.

L'AR8010T ha una tensione minima di esercizio di 3.5 volt; quindi si raccomanda vivamente di testare il sistema di alimentazione in base alle linee guida sottostanti.

Linee guida raccomandate per testare il sistema di alimentazione

Se si usa un sistema di alimentazione non molto idoneo (ad es. batteria piccola o vecchia, ESC che non ha un BEC che supporta elevati assorbimenti di corrente, etc.), si raccomanda di usare un voltmetro per eseguire i seguenti test.

Inserire il voltmetro in una presa libera sul ricevitore e caricare, con il sistema acceso, le superfici di controllo (applicare pressione con la mano) mentre si monitora la tensione sul ricevitore. La tensione deve rimanere sopra i 4.8 volt anche se i servi sono sovraccaricati.



ATTENZIONE: Quando si caricano le batterie NiMH, bisogna essere certi che siano completamente cariche. Infatti se si usano dei caricabatterie rapidi con rivelazione del picco, le batterie NiMH tendono a produrre un falso picco che fa concludere prematuramente la carica, quindi aumenta la possibilità di avere incidenti per esaurimento della batteria.

Requisiti dei ricevitori per l'Unione Europea

La versione EU del DX8e non è compatibile con i ricevitori DSM2. Accertarsi che tutti i ricevitori siano compatibili con il sistema DSMX.

QuickConnect con rilevamento di calo di tensione (Brownout)

Il vostro AR8010T usa la tecnologia QuickConnect con rilevamento di calo di tensione.

- Se si dovesse verificare un'interruzione dell'alimentazione (calo di tensione) il sistema si riconnetterà immediatamente quando verrà ripristinata l'alimentazione (QuickConnect).
- Il LED sul ricevitore lampeggerà lentamente indicando che è avvenuta un'interruzione di alimentazione (calo di tensione).

- I cali di tensione possono essere causati da un'alimentazione inadeguata (batteria scarica o regolatore non idoneo), un connettore allentato, un interruttore non in buone condizioni, un BEC inadeguato usando un regolatore elettronico di velocità, etc.
- I cali di tensione si verificano quando la tensione del ricevitore scende sotto i 3.5 volt interrompendo il controllo, in quanto i servi necessitano di almeno 3.5 volt per funzionare.

Come lavora la tecnologia QuickConnect con il rivelatore di interruzioni

- Quando la tensione del ricevitore scende sotto i 3.5 volt, il sistema si arresta (smette di funzionare).
- Quando l'alimentazione è ripristinata il ricevitore tenterà immediatamente di riconnettersi alle ultime due frequenze alle quali era connesso.
- Se le due frequenze sono presenti (il trasmettitore è rimasto acceso) il sistema si riconnetterà solitamente in 4/100 di secondo.

Il sistema QuickConnect con Brownout Detection è stato progettato per permettervi di volare in sicurezza nonostante ci siano delle brevi interruzioni di alimentazione. Bisogna comunque scoprire ed eliminare questi problemi prima del prossimo volo prima che si aggravino e portino ad un crash irrimediabile.



ATTENZIONE: Se si verifica un "brownout" in volo, bisogna determinarne la causa ed eliminarla.

PROGRAMMARE LE POSIZIONI DEL FAILSAFE

Le posizioni di failsafe vengono determinate quando si esegue il binding tra trasmettitore e ricevitore. Se il segnale radio tra trasmettitore e ricevitore viene perso, il ricevitore muove immediatamente le superfici di controllo dell'aeromodello in posizione di failsafe. Se il canale THRO (motore) del ricevitore viene assegnato a un canale trasmettitore diverso dal comando motore, si consiglia di usare il failsafe Preset con il comando motore in posizione bassa.

AVVISO: Le caratteristiche del failsafe cambiano a seconda del ricevitore usato. Bisogna sempre consultare il manuale del ricevitore.

Prima di andare in volo, bisogna SEMPRE confermare la funzione del failsafe secondo quanto desiderato.

SmartSafe

SmartSafe è un failsafe che vale solo per il canale del motore, ed offre i seguenti benefici:

- Impedisce l'accensione del motore quando è acceso solo il ricevitore e il trasmettitore è spento.
- Impedisce al regolatore di armarsi finché lo stick del motore non viene posizionato al minimo.
- Spegne i motori elettrici e manda al minimo quelli a scoppio quando si perde il segnale del trasmettitore.

Per programmare lo SmartSafe, portare lo stick motore completamente in basso o in posizione OFF prima di mettere il trasmettitore in modalità "bind" (connessione).

Per provare lo SmartSafe:

1. Accendere trasmettitore e ricevitore.
2. Spegner il trasmettitore. Il comando motore deve andare immediatamente nella posizione programmata (al minimo).



ATTENZIONE: accertarsi che l'aereo sia ben fisso a terra, perché nel caso che il failsafe fosse impostato male, il motore potrebbe aumentare fino al massimo.

Tenere l'ultimo comando

Se si perde la connessione in volo, tutti i canali, escluso quello del motore, mantengono la loro ultima posizione e l'aereo mantiene la sua rotta finché il ricevitore non recupera il segnale. Per programmare questa funzione seguire le istruzioni di questo manuale riguardanti la connessione (binding).

Per provare la funzione Hold:

1. Accendere trasmettitore e ricevitore.
2. Muovere uno degli stick nella posizione desiderata e mantenerlo in posizione.
3. Mentre si mantiene il comando, per esempio una piccola quantità di timone, spegnere il trasmettitore. Il timone deve rimanere fisso sulla posizione impostata con il comando.



ATTENZIONE: accertarsi che l'aereo sia ben fisso a terra, perché nel caso che il failsafe fosse impostato male, il motore potrebbe aumentare fino al massimo.

Preimpostazione Failsafe

Con questo failsafe, tutti i canali vanno nella posizione programmata durante la connessione (binding). Questo failsafe è l'ideale per aprire gli spoiler sugli alianti per evitare che l'aereo voli via se si perde il segnale.

Per programmare il failsafe Preset:

1. Inserire il "bind plug" e accendere il ricevitore.
2. Quando il LED arancio del ricevitore e di tutti i ricevitori remoti collegati lampeggia velocemente, togliere il "bind plug". Il LED arancio del ricevitore continua a lampeggiare.
3. Mettere gli stick e gli interruttori del trasmettitore nella posizione voluta per il Preset failsafe e poi accenderlo.

4. La programmazione failsafe è completa quando i LED arancio di trasmettitore, ricevitore e di tutti i ricevitori remoti collegati restano accesi con luce fissa.



ATTENZIONE: accertarsi che l'aereo sia ben fisso a terra, perché nel caso che il failsafe fosse impostato male, il motore potrebbe aumentare fino al massimo.

IMPORTANTE: non tutte le riceventi supportano Preset Failsafe. Per maggiori informazioni consultare il manuale della propria ricevente.

GUIDA ALLA PROGRAMMAZIONE PER TIPO DI MODELLO

Le opzioni del menu sono visualizzate in base alla scelta del tipo di modello. Queste opzioni variano tra i Tipi di Modello (Aereo, Elicottero, Aliante e Multirotore), ma sono identiche per tutti i modelli di quel tipo. In seguito al tipo di aereo (Aereo, Piatto oscillante, Aliante o Multirotore) scelto possono apparire altre opzioni di menu.



Lista menu sistema:	Lista funzioni:
Scelta modello	Imposta servo
Tipo di modello	D/R & Expo
Nome modello	↳ Differenziale
Tipo di aereo	↳ Differenziale coda a V
Imposta F-mode	Spegnimento motore
Assegna canale	Curva motore
Imposta trim	↳ AS3X Gains
Copia modello	↳ Sistema flap
Azzerà modello	Miscelazioni
Avvertenze	Prova portata
Telemetria	Timer
Prima del volo	Telemetria
Durata pacchetto dati	Impostazione vocale
Connetti	personalizzata
Allenamento	Impostazione Sistema
interruttore digitale	Monitor
Settaggio Sistema	
Impostazione sistema	
Trasferimento scheda SD	



Lista menu sistema:	Lista funzioni:
Scelta modello	Imposta servo
Tipo di modello	D/R & Expo
Nome modello	↳ Differenziale
Tipo di aliante	↳ Differenziale coda a V
Imposta F-mode	↳ Spegnimento motore
Assegna canale	↳ Curva motore
Imposta trim	↳ AS3X Gains
Copia modello	↳ Predisposizione profilo
Azzerà modello	Sistema profilo
Avvertenze	Miscelazioni
Telemetria	Prova portata
Prima del volo	Timer
Durata pacchetto dati	Telemetria
Connetti	Impostazione vocale
Allenamento	personalizzata
interruttore digitale	Durata pacchetto dati
Settaggio Sistema	Impostazione Sistema
Impostazione sistema	Monitor
Trasferimento scheda SD	



Lista menu sistema:	Lista funzioni:
Scelta modello	Imposta servo
Tipo di modello	D/R & Expo
Nome modello	Spegnimento motore
Tipo di piatto	Curva motore
Imposta F-mode	↳ Piatto oscillante
Assegna canale	Gyro
Imposta trim	Governor
Copia modello	Curva coda
Azzerà modello	Miscelazioni
Avvertenze	Prova portata
Telemetria	Timer
Prima del volo	Telemetria
Durata pacchetto dati	Impostazione vocale
Connetti	personalizzata
Allenamento	Durata pacchetto dati
interruttore digitale	Impostazione Sistema
Settaggio Sistema	Monitor
Impostazione sistema	
Trasferimento scheda SD	



Lista menu sistema:	Lista funzioni:
Scelta modello	Imposta servo
Tipo di modello	D/R & Expo
Nome modello	Curva motore
Tipo di aliante	Pitch Curve
Imposta F-mode	Camera Gimbal
Spoken Flight Mode	↳ Motor Cut
Assegna canale	↳ Motor Curve
Imposta trim	Miscelazioni
Copia modello	Sequenziatore
Avvertenze	Prova portata
Telemetria	Timer
Prima del volo	Telemetria
Durata pacchetto dati	Impostazione vocale
Connetti	Impostazione Sistema
Allenamento	Monitor
Imposta interruttori	
Impostazione sistema	
Trasferimento scheda SD	

IMPOSTAZIONE DEL SISTEMA

Per vedere il menu Settaggio Sistema, basta premere il "Roller" mentre si accende il trasmettitore. Quando viene visualizzato questo menu il trasmettitore non emette radio frequenza per evitare di danneggiare accidentalmente i servi e relativi comandi mentre si programma il trasmettitore.

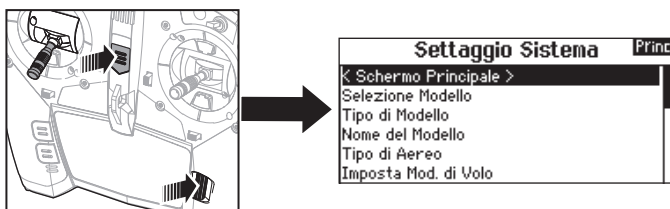

Si può anche entrare nel menu Settaggio Sistema dal Lista Funzione, senza spegnere il trasmettitore. Una schermata di avvertenza (ATTENZIONE) avvisa che il segnale RF è disattivato (il trasmettitore non può trasmettere). Se si è sicuri e si vuol accedere al menu Menu di Sistema, premere SI. Se non si è sicuri premere NO per uscire dalla schermata principale e proseguire nelle operazioni.

Se non si preme SI o NO, il sistema uscirà dalla schermata principale e continuerà nelle operazioni entro circa 10 secondi.

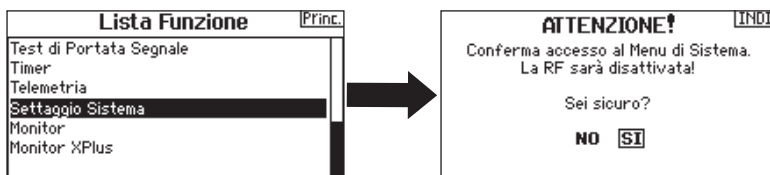

AVVERTENZA: non premere YES se il modello non è spento o ben fissato a terra.

Selezione Modello

Questa funzione permette di scegliere il modello voluto tra quelli registrati nelle 250 memorie disponibili.

1. Far scorrere la lista Selezione Modello fino alla memoria del modello desiderato.
2. Quando si evidenzia la memoria desiderata, premere la rotella di scorrimento una volta per confermare la scelta. Il trasmettitore torna al menu Impostazione sistema.
3. Aggiungere un nuovo modello andando in fondo alla lista. Con la schermata Creare un nuovo modello verrà quindi proposta l'opzione se creare un nuovo modello o cancellare. Se si sceglie Cancella il sistema ritorna alla funzione Selezione Modello. Se si sceglie Crea, verrà creato un nuovo modello e da ora sarà disponibile nell'elenco dei modelli.

Accesso Diretto

Dalla schermata principale o da quella della Telemetria, premere insieme Clear e Back per passare direttamente al menu Selezione Modello.

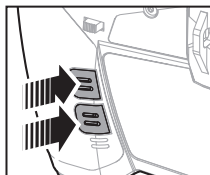

Tipo di modello

Qui si sceglie fra aereo ACRO, elicottero HELI o aliante SAIL or Multicopter.

IMPORTANTE: quando si cambia tipo di modello, tutte le programmazioni fatte precedentemente vengono perse. Accertarsi di essere veramente sulla memoria desiderata. Dopo aver cambiato il tipo di modello è necessario rifare la connessione (binding).

Per cambiare il tipo di modello:

1. Scorrendo, posizionarsi sul tipo di modello voluto e premere la rotella di scorrimento. Appare la schermata di conferma per il tipo di modello.
2. Scegliere Yes e premere la rotella di scorrimento per confermare. Tutti i dati presenti su quella memoria vengono cancellati. Scegliendo No si esce dalla schermata di conferma e si ritorna al menu Tipo di modello.

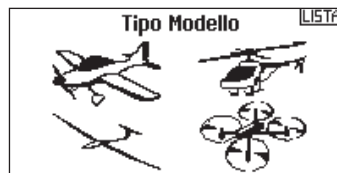

IMPOSTAZIONE DEL SISTEMA

Nome modello

Questo menu permette di assegnare un nome personalizzato alla memoria del modello corrente, utilizzando fino a 20 caratteri inclusi gli spazi.

Per aggiungere lettere al nome di un modello:

1. Far scorrere i caratteri fino a quello voluto e premere la rotella di scorrimento una volta. Appare una casella lampeggiante.
2. Scorrere a destra o a sinistra finché appare il carattere desiderato. Premere la rotella di scorrimento una volta per confermare.
3. Scorrere fino alla posizione del prossimo carattere e ripetere i passi 1. e 2. finché il nome del modello non è completo.
4. Scegliere BACK per tornare al menu Impostazione sistema.

Per cancellare un carattere:

1. Premere CLEAR quando il carattere è selezionato.
2. Premere CLEAR una seconda volta per cancellare tutti i caratteri a destra del cursore.

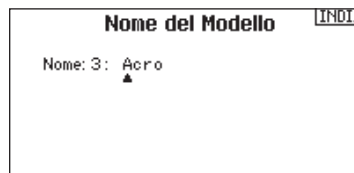

Aircraft Type (tipo di aereo) ▶ questo menu è disponibile solo in modalità Aereo. Per le impostazioni si veda la sezione ACRO.

Sailplane Type (tipo di aliante) ▶ questo menu è disponibile solo in modalità Aliante. Per le impostazioni si veda la sezione SAIL.

Swash Type (tipo di piatto oscillante) ▶ questo menu è disponibile solo in modalità Elicottero. Per le impostazioni si veda la sezione HELI.

Aircraft Options (opzioni aereo) ▶ questo menu è disponibile solo in modalità Multirotori. Per le impostazioni si veda la sezione MULTI.

Imposta F-Mode

Questo menu serve ad assegnare gli interruttori per attivare le fasi di volo.

Modo	Numero di interruttori	Numero di modalità di volo
ACRO	2	5
HELI	3 (incluso Throttle Hold)	5 (incluso Throttle Hold)
SAIL	3	10
MULTI	2	5

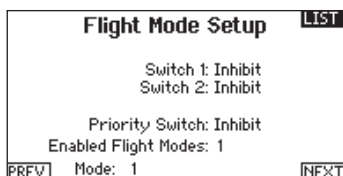

Impostazione della modalità di volo per Aliante

Si possono assegnare fino a 5 modalità di volo usando una combinazione di interruttori (fino a 2). Si può anche assegnare un interruttore prioritario. Quando questo interruttore è in posizione attiva, è attiva solo la modalità di volo corrente, senza considerare le posizioni degli altri interruttori.

Tabella delle modalità di volo per Aereo e Aliante

Si possono assegnare le modalità di volo disponibili (fino a 5 per Aereo e fino a 10 per Aliante) per ciascuna delle posizioni degli interruttori (si possono usare fino a 3 interruttori per aliante e 2 per aereo). Premere (>>) dalla pagina Flight Mode Name per accedere alla pagina di assegnazione delle modalità di volo quando si sceglie Custom Flight Mode nella pagina Flight Mode Setup. La combinazione fino a 2 o 3 interruttori si può usare per accedere a tutte le modalità di volo disponibili.

Numero fasi di volo	2	3	3*	4	4	5
Interruttore 1 (numero di posizioni)	2P	3P	2P	2P	3P	3P
Interruttore 2 (numero di posizioni)			2P	3P	2P	3P
Fasi di volo 1	Lancio	Lancio	Lancio	Lancio	Lancio	Lancio
2	Cruise	Cruise	Cruise	Cruise	Cruise	Cruise
3		Atterraggio			Atterraggio	Atterraggio
4			Termica	Termica	Termica	Termica
5				Velocità		Velocità

*Deve essere impostato nelle fasi di volo 4/5

IMPOSTAZIONE DEL SISTEMA

Impostazione della modalità di volo

Permette di assegnare alle varie modalità di volo dei nomi personalizzati che sono formati da un massimo di 20 caratteri compresi gli spazi.

Per cambiare nome alla modalità di volo:

1. Scorrere fino al nome della modalità di volo che si vuole cambiare e premere il Roller.
2. Scorrere alla posizione del carattere che si vuole cambiare e premere il Roller una volta. Appare una casella lampeggiante.
3. Scorrere a destra o a sinistra finché non appare il carattere desiderato. Premere una volta il Roller per salvare questo carattere.
4. Ripetere i passi 2 e 3 finché non si è completato il nome.
5. Premere BACK per tornare all'elenco Flight Mode Names.

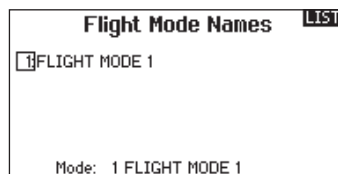

Assegna canale

In questa schermata si può riassegnare quasi ogni canale del ricevitore ad un diverso canale sul trasmettitore. Ad esempio il canale del carrello sul ricevitore, si può riassegnare utilizzando il canale del motore sul trasmettitore.

1. Far scorrere fino ai canali del ricevitore che si vogliono cambiare.
2. Premere una volta la rotella di scorrimento e far scorrere a destra o a sinistra per cambiare l'ingresso del ricevitore.
3. Premere la rotella di scorrimento una seconda volta per confermare la scelta.

IMPORTANTE: non si può assegnare un mixer ad un canale che è stato spostato. Prima creare la miscelazione e poi spostare il canale.



Configura ingressi

Qui si può assegnare un canale del trasmettitore ad un diverso stick o interruttore.

1. Scegliere (>>) nella schermata Assegna canale per accedere alla schermata Configura ingressi.
2. Far scorrere i canali del trasmettitore che si vogliono riassegnare e premere la rotella di scorrimento. La cornice intorno all'ingresso attuale lampeggia.
3. Scorrere a destra o a sinistra per scegliere lo stick o l'interruttore voluto.
4. Premere la rotella di scorrimento per confermare.



IMPOSTAZIONE DEL SISTEMA

Settaggio trim

Questa funzione permette di impostare quanto deve essere il movimento del servo per ogni "click" del trim.

Passo del trim

Regolando il valore del passo del trim, si determina quanti "click" del trim si inseriscono ogni volta che si preme la levetta del trim. Se si sceglie il valore 0 per l'ampiezza, il trim non è più attivo.

Per cambiare il passo del trim:

1. Scegliere il canale di cui si vuole modificare il trim.
2. Posizionarsi in corrispondenza del valore del passo e cambiarlo scorrendo verso destra o sinistra.
3. Premere la rotella di scorrimento per confermare.

Tipo di trim

Le due opzioni sono "Comune" e "F Mode".

Il tipo **"Comune"** mantiene lo stesso modo di trimmaggio valido per tutte le fasi di volo.

Il tipo **"F Mode"** rende separati i trimmaggi per ogni fase di volo. Ad esempio l'aereo in uso potrebbe volere il trimmaggio degli alettoni solo nella Fase 1 e non nella Fase 2.

Assegnazione dei trim

In alcuni casi si può riassegnare il trim in una posizione diversa.

Modello di aereo

Motore

- Levetta trim digitale

Tipi di trim motore

- Comune
- Fase di volo



Posizione dei trim

Si possono avere i trim in posizione Normale o Incrociata. Nella posizione Normale i trim sono allineati ai comandi cui si riferiscono, ad esempio il trim del motore è vicino al suo stick.

Nella posizione Incrociata i trim sono posizionati invertiti, ad esempio il trim del motore è vicino allo stick dell'elevatore e viceversa.

Per passare da Normale a Invertita, scegliere "Normale" in basso sulla schermata Imposta Trim e premere la rotella di scorrimento.

IMPORTANTE: quando si incrociano i trim, si agisce su entrambi i set di trim e di stick.

Servizi per il modello

In questa funzione si può creare un nuovo modello, cancellarlo o copiarlo, si può anche riportare un modello alle sue impostazioni iniziali ed ordinare l'elenco dei modelli.



► Creare un nuovo modello

Con questa selezione si aggiunge un nuovo modello all'elenco.

1. Selezionare Create New Model. Con questa schermata si ha la possibilità di creare un nuovo modello o di cancellarlo.
2. Se si sceglie Cancel, il sistema ritorna alla funzione Model Select.
3. Se si sceglie Create, verrà creato un nuovo modello che sarà disponibile nell'elenco dei modelli.

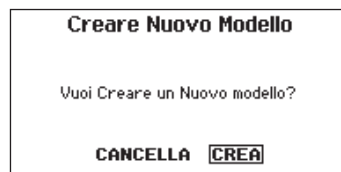

► Cancellare un modello

Con questa selezione si può cancellare un modello in modo permanente. Se non si vuole fare questo, scegliere Cancel per uscire dalla pagina.

1. Per cancellare un modello, evidenziare il modello dall'elenco. Premere per selezionare e poi scorrere sul nome del modello. Premere il Roller per selezionare.
2. Selezionare DELETE per cancellare il modello.

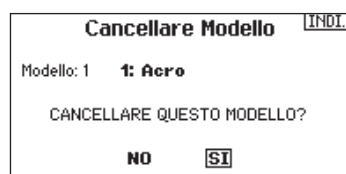

IMPOSTAZIONE DEL SISTEMA

► Copiare un modello

Il menu Model Copy permette di duplicare le programmazioni di un modello da una posizione nell'elenco ad un'altra.



Usare questa funzione per:

- Salvare la copia di un modello prima di sperimentare nuovi valori.
- Velocizzare la programmazione di un modello usandone una simile già esistente.

IMPORTANTE: copiando il programma di un modello, tutti i dati nella memoria di destinazione verranno cancellati.

Per copiare la programmazione di un modello:

1. Accertarsi che il modello che si vuole copiare sia attivo. Se non lo fosse, selezionare "Cancella" e scegliere il modello nel menu Scelta modello.
2. Selezionare la memoria vicina ad "a" e scorrere fino alla memoria desiderata. Premere una volta la rotella di scorrimento per confermare.
3. Scegliere "Copia" e compare la schermata di conferma.
4. Scegliere Copy per confermare. Scegliendo Cancel si ritorna alla schermata System Setup.
5. Scegliere il modello "To" come modello corrente, poi connettere trasmettitore e ricevitore. Copiando un modello non viene copiata anche la connessione (binding) del modello originale.

Non si può usare questo menu per copiare le memorie sulla scheda SD; in questo caso bisogna scegliere "Trasferimento scheda SD".

► Azzerare modello

Usare questo menu per cancellare tutta la programmazione del modello presente nella memoria attiva. Questa azione cancella la programmazione fatta e riporta tutte le impostazioni a quelle originali.

Dopo questa operazione bisogna rifare la connessione (re-bind).



► Ordinare l'elenco dei modelli

Con questa funzione si possono ordinare i modelli in elenco.

Questo può aiutare per raggruppare modelli simili e trovarli più facilmente. Per spostare un modello bisogna selezionarlo con il Roller e poi premere per confermare. Poi scorrere con il Roller per spostare il modello scelto nella posizione desiderata.

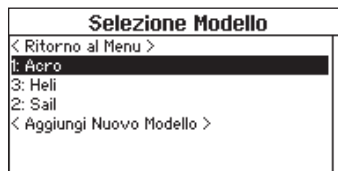

Avvertimenti

Questo menu consente di programmare un tono o una vibrazione per avvisare che un certo interruttore o canale si trova nella posizione selezionata.

L'allarme si attiva e compare anche un messaggio di avvertimento se, quando si accende il trasmettitore, un certo interruttore o comando si trova in una posizione pericolosa.

Per far cessare l'allarme bisogna riportarli nella loro posizione normale.

Per ragioni di sicurezza, l'allarme del comando motore si attiva se lo stick va oltre il 10%.

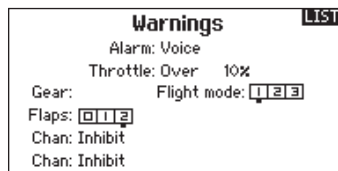

IMPOSTAZIONE DEL SISTEMA

TELEMETRIA

Installando i moduli opzionali di telemetria con i relativi sensori, si permette al ricevitore di inviare i dati al trasmettitore che poi li mostra sul suo schermo. Si abilita anche la registrazione dei dati

rilevati sulla scheda SD o la visualizzazione con l'applicazione mobile Spektrum STI.

► Impostazione della telemetria

Schermo

Le opzioni disponibili sono:

Tele: Quando si preme la rotella di scorrimento appaiono i dati di telemetria sullo schermo e la schermata base viene disabilitata.

Main: Gli avvertimenti della telemetria appaiono sulla schermata base ma tutti gli schermi della telemetria sono disabilitati.

Roller (default): Permette il passaggio manuale tra gli schermi della telemetria e la schermata base tutte le volte che si preme la rotella di scorrimento.

Auto: Lo schermo della telemetria appare automaticamente tutte le volte che il trasmettitore riceve i dati dal modulo.

Unità di misura

Passare a Unità e tutte le volte che si preme la rotella di scorrimento si passa da unità US a Metriche.

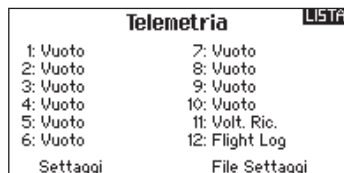

► Auto-configurazione telemetria

IMPORTANTE: l'opzione Auto-Config non è disponibile dal menu Settaggio Sistema > Telemetria. Quando si usa l'opzione Auto-Config la trasmissione RF deve essere attiva. Quando è attivo il menu Settaggio Sistema il segnale RF è spento. Il trasmettitore DX8e ha la possibilità di autoconfigurare la telemetria e rilevare dei nuovi sensori.

Per usare la funzione Auto-Config:

1. Accertarsi che tutti i componenti della telemetria siano installati sulla trasmittente e sulla ricevente.
2. Accendere il trasmettitore, poi accendere il ricevitore.
3. Selezionare Telemetria dalla Lista Funzione, poi selezionare Auto-configurazione. La voce "configurazione" lampeggia per 5 secondi e i nuovi sensori appaiono nell'elenco.
4. Regolare i valori di allerta del sensore secondo necessità.

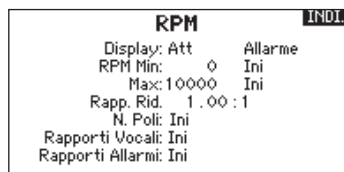

Stato dei rapporti:

La funzione Status Reports definisce quanto rapidamente il trasmettitore rinnova i dati sullo schermo. Ogni sensore della telemetria si può regolare in modo indipendente.

Per esempio, il sensore del contagiri RPM si può aggiornare ogni 10 secondi, mentre il sensore dell'altimetro si aggiorna ogni 15 secondi.

Rapporti di avvertimento:

La funzione Warning Reports determina quanto spesso debbano avvenire gli avvertimenti della telemetria, se sono attivi.

► Visione diretta della sensibilità (Gain Live View) dell'AS3X (solo con i tipi ACRO e SAIL)

Quando si usa un ricevitore AS3X (AR636, AR6335, AR7350, AR9350, ecc.), il sistema Live Gain View permette di:

- Visualizzare in tempo reale i valori di sensibilità per Rollio, Beccheggio e Imbardata.
- Gains can be adjusted from the roller, knob or switches
- Selezionare un canale per regolare le sensibilità (secondo l'applicazione).
- Selezionare l'interruttore che si usa per cambiare modalità di volo.

Per attivare il "Gain Live View":

1. Entrare nella schermata Telemetria sia dalla Lista Funzione che dal Settaggio Sistema.
2. Scorrere fino al canale vuoto desiderato da usare per la regolazione della sensibilità.
3. Premere e scorrere per scegliere AS3X. Ora il menu Guadagni AS3X è disponibile nel Lista Funzione List.

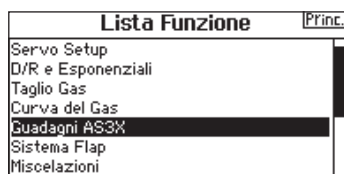
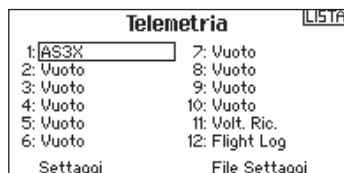

IMPOSTAZIONE DEL SISTEMA

► Allarmi della telemetria

Selezionare INH sotto Alarm per scegliere il tipo di allarme desiderato. Le opzioni sono: Inh e Tone.

Impostazione dei files

Questo si usa per scegliere il modo di registrazione dei dati.

Nome del file

1. Scegliere Nome del file per assegnare un nome personalizzato.
2. Appare la schermata Nome del file che permette di assegnare un nome come si fa per il nome di un Modello o di una Fase di volo, ma con 8 caratteri al massimo.
3. Premere BACK per confermare e salvare il nome.

Avvio

1. Scegliere "Avvio" per assegnare una posizione ad un interruttore per attivare la registrazione dei dati.
2. Premere una volta la rotella di scorrimento per confermare.

Abilitato

Quando è posizionato su NO, la registrazione dei dati è spenta. Scegliere SI per salvare i dati della telemetria sulla scheda SD, che deve essere preventivamente installata sul trasmettitore.



ATTENZIONE: non accedere al menu della telemetria durante il volo. Se si accede al menu della telemetria dalla Lista Funzione, si potrebbe vedere la segnalazione di perdita di pacchetti di dati quando si esce dal menu. Questa perdita non è un errore, ma è comunque una perdita di dati che è bene evitare.

Impostazione prevolo

Si può programmare una lista di controlli da farsi prima del volo, che compare sullo schermo prima di ogni volo tutte le volte che il trasmettitore viene acceso oppure solo quando si seleziona un nuovo modello. Si devono spuntare le singole voci dell'elenco prima di poter passare alla schermata principale.

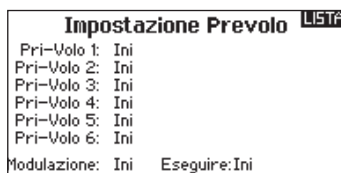

Frame Rate

Il menu Frame Rate permette di cambiare il Frame Rate e la modalità di modulazione. Scegliere l'opzione che si vuole cambiare e premere il Roller. Se si sceglie un "frame rate" di 11ms bisogna usare i servi digitali. Invece con 22ms si possono usare sia i servi analogici che quelli digitali.

Tipo di modulazione

Si raccomanda di scegliere DSMX (default). Quando il DSMX è attivo, il trasmettitore opera in DSMX con i ricevitori DSMX, e in DSM2 con i ricevitori DSM2. Durante la connessione il trasmettitore riconosce automaticamente la modulazione in uso e si commuta di conseguenza. Se si sceglie DSM2 il trasmettitore funzionerà sempre con questa modulazione sia con ricevitori DSMX che DSM2.

*DSM2 non è disponibile in EU.

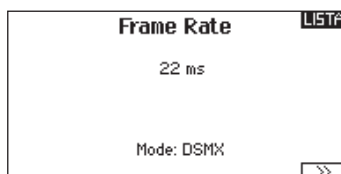

AVVISO: mentre il sistema DSMX permette di usare più di 40 trasmettitori contemporaneamente, non si può superare tassativamente il numero di 40 trasmettitori in funzionamento contemporaneo se si usa un ricevitore in DSM2 o un trasmettitore in DSM2.

AVVISO: per le versioni EU, il funzionamento in DSM2 non è disponibile.

Bind (connessione)

Il menu Bind permette di connettere un trasmettitore e un ricevitore senza spegnere il trasmettitore. È utile quando si programma un nuovo modello e si vuole connettere un ricevitore per le funzioni di failsafe.

Per maggiori informazioni si veda la sezione riguardante il Failsafe.



IMPOSTAZIONE DEL SISTEMA

► Trainer senza fili

Questo sistema funziona proprio come quello con il cavo. Selezionare Wireless Trainer per connettere un trasmettitore Slave DSM2 o DSMX al trasmettitore Master. Con questa opzione, quando il Master preme il tasto/interruttore trainer, il controllo viene trasferito al trasmettitore Slave connesso. Dopo la connessione, il trasmettitore Slave resta connesso al Master finché non viene connesso un altro trasmettitore al Master o lo Slave non viene connesso ad un altro ricevitore o trasmettitore Master. La tecnologia ModelMatch si applica anche a questo sistema trainer senza fili. Il trasmettitore Master sarà connesso allo Slave per il modello connesso in uso. Inoltre se il trasmettitore Slave ha la tecnologia ModelMatch, sarà solo connesso al trasmettitore Master per il modello scelto durante la connessione (binding).

Inhibit

In questa condizione la funzione trainer senza fili è inibita e non si può utilizzare.



ATTENZIONE: bisogna scegliere Inhibit dal menu Trainer solo quando non si usa la funzione Wireless Trainer, in caso contrario si potrebbe perdere il controllo dell'aereo.

Programmable Master

La modalità Master Programmable consente di programmare il trasmettitore del maestro a trasferire i canali tutti o singolarmente quando si attiva l'interruttore Trainer. Questa modalità è l'ideale per i principianti, poiché si possono insegnare i comandi uno per volta mentre il maestro mantiene il controllo su tutti gli altrill trasmettitore Slave (allievo) potrebbe essere in modalità Inhibit, se disponibile. I trasmettitori Master e Slave DEVONO avere la stessa programmazione.

Pilot Link Master

Questa modalità consente di programmare il trasmettitore del maestro a trasferire i canali tutti o singolarmente quando si attiva l'interruttore Trainer. Pilot Link Master è l'ideale per modelli complessi, poiché il trasmettitore Master può controllare tutte le funzioni secondarie (Es. modalità di volo, carrelli retrattili, flaps e freni). Le funzioni secondarie si possono assegnare individualmente al trasmettitore Slave secondo necessità. Non è necessario programmare il modello sul trasmettitore Slave.

Operazioni Trainer senza fili sul DX8e

1. Entrare in un modello non usato sul trasmettitore Slave (solo trasmettitore computerizzato).
2. Connettere il trasmettitore Master al modello.
3. Accertarsi che le batterie dei trasmettitori Master e Slave siano completamente cariche.
4. Accertarsi che il trasmettitore Slave sia spento.
5. Sia nella pagina Wireless Programmable Master che nella Wireless Pilot Link Master, scegliere BIND. Questo mette il ricevitore trainer del trasmettitore Master senza fili nella modalità di connessione (bind). Si dovrebbe vedere la schermata seguente:



6. Entrare in modalità di connessione (bind) sul trasmettitore Slave seguendo le istruzioni fornite con il trasmettitore in uso.
7. Dopo che la connessione è avvenuta con successo, dovrebbe apparire la schermata seguente.



8. Premere il tasto trainer sul trasmettitore Master per trasferire il controllo del modello allo Slave.
9. Rilasciando il tasto trainer, il trasmettitore Master riprende il controllo del modello.

Master Override

Questa caratteristica consente all'istruttore di riprendere immediatamente il controllo del modello muovendo gli stick di comando. Dopo aver attivato Master Override, il trasmettitore Slave non può controllare il modello finché non si riporta a zero l'interruttore trainer. Per fare questo:

1. Portare l'interruttore trainer in posizione OFF.
2. Portare l'interruttore trainer in posizione ON per attivare il trasmettitore Slave.

IMPOSTAZIONE DEL SISTEMA

► Modalità Trainer FPV

La funzione Trainer FPV permette di controllare l'FPV head-tracking in modalità wireless. Si possono assegnare i canali in ingresso per il movimento della testa a qualsiasi canale disponibile in uscita sul trasmettitore.

Per usare la modalità FPV:

1. Cambiare la modalità Trainer da Inibito a FPV.
2. Scegliere l'interruttore che si vuole usare per il movimento della testa, poi scegliere NEXT.
3. Selezionare il Canale Uscita, dove il servocomando dell'head tracker è connesso.
4. Cambiare da Modo: Maestro a Modo: Allievo.
5. Selezionare il Canale di Entrata.
6. Provare il movimento dell'head tracker. Spostare su ON il suo interruttore e poi muovere la testa. La fotocamera si deve muovere di conseguenza.
7. Regolare il valore Scala per cambiare la quantità di movimento della fotocamera. Se si muove nella direzione sbagliata, nell'opzione Direzione passare da Normale a Reverse.



IMPORTANTE: prima di operare in FPV (visualizzazione in prima persona) si raccomanda di consultare le leggi e le ordinanze locali, perché questo tipo di volo potrebbe essere limitato o proibito in alcune zone. L'utente ha la responsabilità di utilizzare questo prodotto in modo legale e responsabile.

Impostazione interruttore digitale (Digital Switch Setup)

Questa impostazione permette di definire i valori di posizione di ciascun interruttore digitale e dell'interruttore per le modalità di volo. L'interruttore si può assegnare ad un canale nella funzione Channel Input Config, e impostare l'uscita del canale nella schermata Imposta Interr. Digitale. Inoltre, l'interruttore per le modalità di volo (Flight Mode) può avere delle posizioni definite per ogni modalità e si può usare come ingresso per un mixer o per un canale, con i valori definiti nel Imposta Interr. Digitale.

Per usare la funzione Impostazione Interruttore Digitale:

1. Entrare nella schermata Imposta Interr. Digitale e premere il Roller avendo selezionato Inhibit.
2. Girare il Roller per scegliere l'interruttore o l'interruttore per il Flight Mode e premere per selezionare.
3. Girare il Roller per scegliere la posizione desiderata per la regolazione e premere per selezionare.
4. Girare il Roller per scegliere il valore desiderato e premere per selezionare.
5. Ripetere i passi 4 e 5 per tutte le posizioni che si vogliono regolare.
6. Se si vuole scegliere un interruttore per controllare un canale, girare il Roller per portarsi su Canale: Inibito nella parte bassa della schermata e premere il Roller. Questo fa passare alla schermata Channel Input Config per assegnare un canale ad un interruttore.
7. Ripetere i passi da 2 a 6 per tutti gli interruttori desiderati.

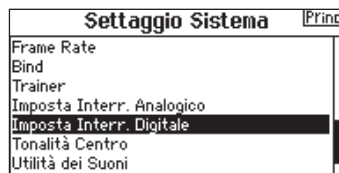

IMPORTANTE: dopo essere usciti dalla schermata Digital Input Setup, si torna in una schermata che mostra Inhibit in alto. Se si vuole regolare un valore impostato precedentemente, selezionare l'interruttore e il valore precedente può essere visualizzato e di nuovo regolato come si vuole.

IMPOSTAZIONE DEL SISTEMA

Impostazione sistema

Questo menu consiste di 4 schermate: "Settaggio Sistema", "Altre impostazioni", "Numero di serie" e "Calibrazione".

Per passare da una schermata all'altra scegliere (>>) o (<<).



► Nome dell'utente

Serve per identificare il proprietario e si deve programmare nel trasmettitore. Questo nome compare sulla schermata principale, in basso a destra.

Programmare il nome utente:

1. Scorrere fino a "Nome utente" e premere la rotella di scorrimento per far apparire la schermata specifica.

2. Evidenziare la posizione del carattere desiderato e poi premere la rotella di scorrimento. Scorrere a destra o a sinistra per scegliere il carattere desiderato e poi premere di nuovo per confermare. Il nome dell'utente può contenere al massimo 20 caratteri compresi gli spazi.
3. Premere il pulsante BACK per salvare il nome e tornare al menu Settaggio Sistema.

► Contrasto

Per regolare il contrasto dello schermo:

1. Scorrere fino a "Contrasto" e premere la rotella di scorrimento.
2. Scorrere a destra o a sinistra per regolare il valore del contrasto. I numeri bassi indicano meno contrasto mentre quelli alti più contrasto.

3. Per salvare la regolazione premere una volta la rotella di scorrimento.

► Retroilluminazione

Questo campo regola la luminosità della retroilluminazione e il tempo di durata. Si può disattivare la retroilluminazione per i voli diurni e attivarla per quelli notturni.

Le opzioni per la durata della retroilluminazione sono:

- OFF:** si vede per breve tempo appena dopo l'accensione.
- ON:** la retroilluminazione è sempre accesa.

Set Time: la retroilluminazione è accesa per 3, 10, 20, 30, 45 o 60 secondi. Premere la rotella di scorrimento per accendere la retroilluminazione.

L'intensità della retroilluminazione è regolabile dal 10% (più scuro) al 100% (più luminoso) con incrementi del 10%.

► Mode (modalità di pilotaggio)

Si può cambiare facilmente la modalità (Mode) della trasmittente fra 1, 2, 3 e 4. Usare il cursore che si trova nella parte posteriore della trasmittente per cambiare tra le modalità (2, 4) e (1, 3).*

Terminare il cambiamento di modalità osservando la seguente procedura di programmazione.

Per cambiare la modalità degli stick:

1. Passare a Mode e premere la rotella di scorrimento.
2. Scorrere a destra o a sinistra per cambiare la modalità degli stick. Premere la rotella di scorrimento per salvare la scelta.

3. Selezionare NEXT nell'angolo in basso a sinistra finché non compare la schermata di calibrazione (Calibration).
4. Portare al centro i comandi della trasmittente e completare la calibrazione prima di uscire dal menu System Setting. Per maggiori informazioni si veda "Calibrazione della Trasmittente".

*Per maggiori informazioni si veda "Physical Transmitter Adjustments" (regolazioni meccaniche della trasmittente) alla fine del manuale.

► Allarme batteria

Qui si può cambiare il tipo di batteria usata nel trasmettitore e la soglia di allarme. Un allarme sonoro avviserà quando la batteria raggiunge la minima tensione impostata.

Per cambiare l'allarme della batteria:

1. Far scorrere i tipi di batteria e premere la rotella di scorrimento per cambiare da LiPo a NiMH o viceversa.
2. Scorrere fino alla tensione della batteria e premere la rotella di scorrimento. Girare la rotella o destra o a sinistra per cambiare il livello della tensione. Premere di nuovo la rotella per confermare e memorizzare il cambiamento.



ATTENZIONE: non scegliere NiMH quando nel trasmettitore è installata una batteria LiPo/ Li-Ion, altrimenti avrebbe una sovrascarica che danneggerebbe sia la batteria che il trasmettitore.



ATTENZIONE: non abbassare la soglia minima di 6,4 V per le batterie LiPo/ Li-Ion, altrimenti si avrebbe una sovrascarica che danneggerebbe sia la batteria che il trasmettitore.

IMPOSTAZIONE DEL SISTEMA

► Scelta della Lingua

Scelta della Lingua

Nel menu <Settaggio Sistema> ruotare il "Roller" per evidenziare <Linguaggio> e poi premere per confermare. Ruotare il "Roller" per scegliere la lingua e poi premere per confermare. I nomi inseriti non vengono modificati, anche se si cambia lingua.

► Allarme per inattività

Dopo un certo periodo di inattività, il trasmettitore emette un allarme per avvertire di spegnerlo per evitare di scaricare completamente e inutilmente la batteria.

Le opzioni sono:

- Inh (nessuno allarme sonoro)
- 5 min
- 10 min (Default)
- 30 min
- 60 min

► ► Ulteriori settaggi

Con questo menu si possono:

- Abilitare o disabilitare i suoni
- Cambiare la visualizzazione degli indicatori dei trim

Per cambiare opzione:

1. Scorrere sul tempo attuale impostato per l'allarme e premere la rotella.
2. Scorrere a destra o a sinistra per cambiare il tempo. Premere di nuovo la rotella di scorrimento per confermare e memorizzare la selezione.

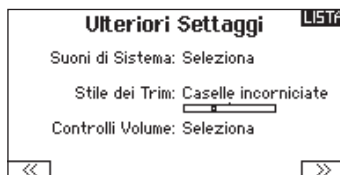

Suoni di sistema:

Scorrendo fino a questo menu e premendo il Roller si attiva (Active) o si disattiva (Inhibit) il suono. Si possono disattivare tutti i suoni mettendo il volume a 0.



Stile dei trim:

Cambia la forma degli indicatori dei trim sullo schermo principale. L'opzione Display comprende:

- "Boxed Boxes" (default) - gli indicatori appaiono entro una cornice quando si regola il trim.
- "Boxed Arrows" - gli indicatori appaiono come frecce incorniciate quando si regola il trim.
- INH - Gli indicatori appaiono come frecce sulle linee quando si regola il trim.

"Inibito" toglie tutte le barre dei trim e gli indicatori dalla schermata principale.

Per cambiare:

1. Scorrere fino al Stile dei trim e premere la rotella.
2. Far scorrere a destra o a sinistra per cambiare le opzioni, poi premere la rotella per confermare e memorizzare la selezione.

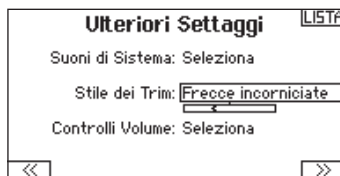

IMPOSTAZIONE DEL SISTEMA

► ► Numero di serie

Questa schermata mostra il numero di serie del trasmettitore e il numero della versione Spektrum AirWare.

Si può fare riferimento a questa schermata tutte le volte che serve il numero di serie per registrare il trasmettitore o per scaricare gli aggiornamenti del firmware Spektrum AirWare dal sito web della comunità Spektrum.

► ► Esportare il numero di Serie sulla scheda SD

Questa funzione può essere utile per esportare il numero di serie del trasmettitore come file di testo per un promemoria personale o per registrare il trasmettitore nella comunità Spektrum.

Per esportare il numero di serie del trasmettitore:

1. Inserire la scheda SD nella sua sede sul trasmettitore.
2. Scorrere su ESPORTA e premere la rotella. Appare la schermata che indica lo stato della scheda SD in cui si vede la scritta MY_DX8e.xml.
3. Premere di nuovo la rotella per tornare alla schermata Numero Serie.
4. Spegnere il trasmettitore e togliere da esso la scheda SD.

5. Inserire la scheda SD in un lettore e collegarla al computer.
6. Aprire il file MY_DX8e.xml dalla scheda SD. A questo punto si può copiare e incollare il numero di serie nei propri appunti o sul sito della Comunità Spektrum.

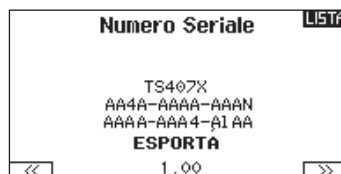

► ► Individuare la versione del firmware del trasmettitore

La versione del firmware Spektrum AirWare si trova tra (<<) e (>>) in basso sulla schermata del numero di serie. Controllare questo numero prima di andare sul sito della Comunità Spektrum per scaricare gli aggiornamenti.

IMPORTANTE: I files del firmware Spektrum AirWare sono specifici per certi numeri di serie e non si possono trasferire files fra trasmettitori, oppure scaricare un file e usarlo per aggiornare più trasmettitori.

► ► Calibrazione

Questa funzione si usa per calibrare gli stick e i comandi proporzionali a cursore e rotativi. È necessario calibrare il trasmettitore quando si cambia la modalità di pilotaggio.

Calibrazione del trasmettitore

1. Muovere con attenzione gli stick con un movimento a forma di + da sinistra a destra e poi in alto e in basso. Per avere una calibrazione accurata, non premere troppo sul fine corsa degli stick. Riportare entrambi gli stick nella posizione centrale.
2. Muovere in alto e in basso le leve laterali di destra e di sinistra e poi riportarle al centro.



IMPOSTAZIONE DEL SISTEMA

Trasferimenti su Scheda SD

La scheda SD permette di:

- Importare (copiare) modelli da un altro trasmettitore DX8e
- Esportare (trasferire) modelli ad un altro trasmettitore DX8e
- Aggiornare il software AirWare sul trasmettitore
- Installare/Aggiornare files sonori

► Import Model (importa modelli)

Questa funzione sovrascrive tutte le memorie dei modelli. Quindi bisogna prima accertarsi che tutti i modelli sul trasmettitore siano memorizzati su di un'altra scheda SD che verrà poi tolta dal trasmettitore prima di eseguire questa funzione.

1. Salvare il modello sulla scheda SD.
2. Scegliere la posizione dell'elenco in cui si vuole importare il nuovo modello.
3. Nel menu della scheda SD scorrere su Opzioni e premere la rotella.
4. Scorrere su Importa modello e premere di nuovo la rotella per salvare la selezione. Appare la schermata Scegli file.

IMPORTANTE: quando si sceglie Importa il trasmettitore esce da Impostazione sistema.

5. Scegliere il file che si vuole importare. Appare la schermata Sovrascrivi.
6. Scegliere il modello su cui si vuole importare.
7. Scegliere Importa per confermare la sovrascrittura del file corrente. Il trasmettitore attiva il file del nuovo modello e appare la schermata principale.

Dapprima potrebbe apparire sulla schermata principale una lista di controlli se la funzione Preflight Checklist era attiva durante l'esportazione del file del modello. Scegliere MAIN per uscire dalla Preflight Checklist. Per maggiori informazioni si veda la sezione che riguarda le impostazioni da fare prima del volo.

Importa tutti i modelli

Per importare tutti i modelli dalla scheda SD:

1. Selezionare Importa tutti.
2. Confermare selezionando IMPORT.

IMPORTANTE: dopo aver importato un modello, bisogna rifare la connessione fra trasmettitore e ricevitore. Sulla schermata principale (Main Screen) si deve vedere la scritta DSM2 o DSMX nell'angolo in alto a sinistra.

Si può importare un modello in qualsiasi locazione di memoria. Se si preferisce usare Importa tutti, si può usare il PC per rinominare il file SPM. Le prime due cifre (da 01 a 50) sono il numero del modello di destinazione. La scheda SD può contenere solo 50 modelli. Salvare i file nelle cartelle sulla scheda SD, rimuovendo da essa tutti quelli non usati. I files vengono selezionati in base alla loro posizione nella cartella.



► Esporta un Modello

Questa funzione si usa per esportare un singolo modello dal trasmettitore sulla scheda SD.

1. Accertarsi che il modello attivo sia quello che si vuole esportare.
2. Scorrere su Opzioni e premere la rotella.
3. Scorrere su Esporta modello e premere di nuovo la rotella per confermare la selezione. Appare la schermata Esporta su SD. I primi due caratteri corrispondono al numero dell'elenco delle memorie (per esempio, 01).
4. (Opzionale) Se si vuole rinominare il file del modello prima di esportarlo sulla scheda SD.
 - a. Scorrere fino a "Salva su" e premere la rotella. Appare la schermata Nome file.
 - b. Assegnare un nuovo nome che deve contenere non più di 25 caratteri inclusa l'estensione SPM.
 - c. Quando si è assegnato il nuovo nome, premere il pulsante BACK per tornare alla schermata Esporta su SD.
5. Selezionare Esporta per salvare il file sulla scheda SD. Quando l'esportazione è completata, il trasmettitore torna al menu Scheda SD.

Esporta tutti i Modelli

Per esportare tutti i modelli sulla scheda SD:

1. Selezionare Esporta tutti nelle opzioni del menu Scheda SD. Appare la schermata Esporta tutti.

IMPORTANTE: questa funzione sovrascrive su qualsiasi file esistente che:

- Sia già salvato sulla scheda SD.
- Abbia lo stesso nome. Se non si è sicuri, salvare i files dei modelli su di una scheda SD diversa.

2. Selezionare Esporta per sovrascrivere i files sulla scheda SD, o Cancellare per tornare al menu Scheda SD.

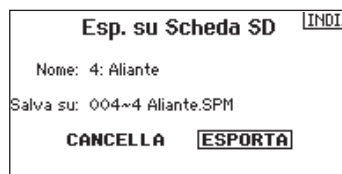

IMPOSTAZIONE DEL SISTEMA

► Aggiornamento del Firmware Spektrum AirWare

AVVISO: il LED arancio Spektrum lampeggia e una barra di stato appare sullo schermo durante l'installazione del firmware. Non spegnere il trasmettitore durante l'aggiornamento del firmware altrimenti si potrebbero danneggiare i files di sistema.

Prima di installare qualsiasi file del firmware Spektrum AirWare, esportare sempre tutti i modelli su di una scheda SD diversa da quella contenente l'aggiornamento del firmware Spektrum AirWare. L'aggiornamento del firmware Spektrum AirWare cancella tutti i modelli in memoria.

Per maggiori informazioni sugli aggiornamenti Spektrum AirWare, visitare il sito della Comunità Spektrum.

Installare automaticamente gli aggiornamenti Spektrum AirWare

Per installare gli aggiornamenti Spektrum AirWare più recenti:

1. Scaricare l'aggiornamento dal sito della Comunità Spektrum e salvarlo su di una scheda SD.
2. Spegnerne il trasmettitore e inserirvi la scheda SD.
3. Accendere il trasmettitore e l'aggiornamento si installa automaticamente nel trasmettitore.

Installare manualmente gli aggiornamenti Spektrum AirWare

1. Salvare la versione Spektrum AirWare desiderata su di una scheda SD.
2. Selezionare Aggiorna Firmware dalle opzioni del menu Scheda SD. Appare la schermata Scegli Files.
3. Selezionare dall'elenco la versione Spektrum AirWare desiderata. Mentre si stanno installando gli aggiornamenti lo schermo è scuro. Il LED arancio Spektrum lampeggia e una barra di stato appare sullo schermo durante l'installazione del firmware.

AVVISO: Non spegnere il trasmettitore durante l'aggiornamento del firmware. In caso contrario si danneggerebbe il trasmettitore.

ELENCO FUNZIONI

Quando si accende il trasmettitore appare la schermata principale. Premere una volta la rotella (Roller) per visualizzare la Function List.

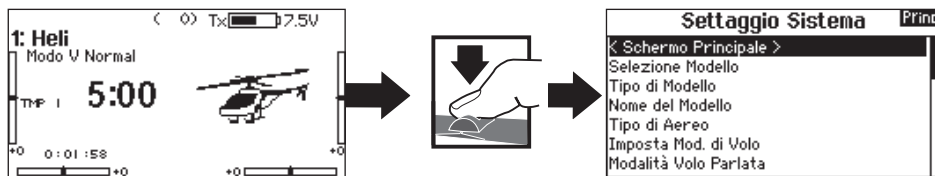

Imposta servi

Questo menu contiene le seguenti funzioni:

- Regolazione della corsa
- Sub-Trim
- Velocità
- Corsa assoluta (Abs. travel)
- Bilanciamento

► Travel adjust (regolazione della corsa)

Questa funzione regola la corsa totale o i fine corsa riferiti ai movimenti della squadretta servo.

Per regolare i valori delle corse sui singoli canali:

1. Scorrere i canali che si vogliono regolare e premere la rotella per confermare. Per regolare i valori delle corse assegnate ad uno stick di controllo:
 - a. Centrare lo stick per regolare insieme entrambe le direzioni del comando.
 - b. Muovere lo stick nella direzione che si vuole regolare e mantenerlo mentre si fa la regolazione.
2. Scorrere a destra o a sinistra per regolare il valore della corsa. Premere la rotella per salvare la selezione.

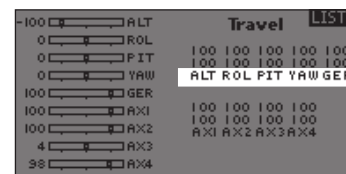
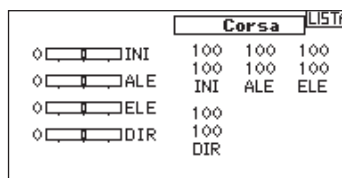

IMPORTANTE: ALT, ROL, PIT e YAW sostituiscono i canali THR, AIL, ELE e RUD nei multirotori per riflettere più da vicino gli assi di volo di un multicottero. Questo cambiamento riguarda tutte le opzioni del menu per multirotori.

► Sub-Trim

Regolano il punto centrale della corsa dei servi.

AVVISO: nella regolazione del sub-trim usare solo piccole quantità per evitare danni ai servi.

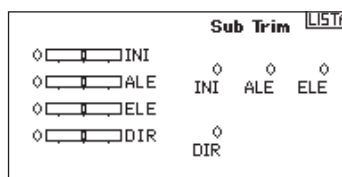

► Inversione corse

Si usa per invertire la corsa dei servi qualora un controllo andasse nel verso sbagliato (ad esempio, se il servo dell'elevatore andasse verso l'alto mentre deve andare verso il basso).

Per invertire il verso di un canale:

1. Scorrere fino a Regolazione corse e premere la rotella. Scorrere a sinistra finché appare Inversione corse e premere di nuovo la rotella per salvare la scelta.
2. Scorrere fino al canale che si vuole invertire e premere la rotella.

Se si inverte il canale del motore, appare una schermata di conferma. Scegliere SI per invertire il canale. Una seconda schermata ricorda di connettere il trasmettitore al ricevitore.

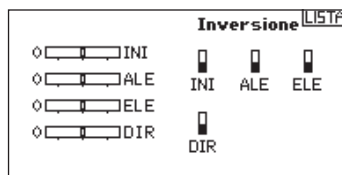

ATTENZIONE: dopo aver invertito il canale del motore, bisogna sempre rifare la connessione (binding) fra trasmettitore e ricevitore, altrimenti, in caso di failsafe, il motore andrebbe al massimo.

Eseguire sempre una prova per verificare che i comandi rispondano in modo corretto.

ATTENZIONE: dopo aver regolato i servi, bisogna sempre rifare la connessione per impostare le posizioni del failsafe.

ELENCO FUNZIONI

► Velocità

Serve per aumentare il tempo di risposta dei servi per ogni canale, (es. i carrelli retrattili). La velocità si può regolare nel modo seguente:

- NOR (Nessun ritardo) - 0,9s con incrementi di 0,1 secondi
- 1s - 2s con incrementi di 0,2 secondi
- 2s - 8s con incrementi di 1 secondo

Per regolare la velocità (Speed):

1. Scorrere fino al canale che si vuole regolare e premere la rotella.

2. Scorrere a destra o a sinistra per scegliere la velocità e premere la rotella di scorrimento per salvare la selezione.

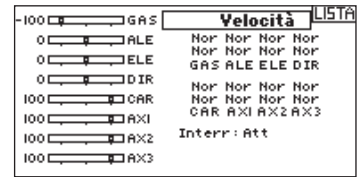

► Bilanciamento

Questa funzione è disponibile su tutti i canali per regolare i servi con precisione su 7 punti al massimo. Con questa curva precisa si possono sincronizzare due o più servi che devono lavorare insieme sulla stessa superficie di comando.

Si usa anche per regolare la corsa del motore su di un aereo bimotore o per livellare il piatto oscillante degli elicotteri.

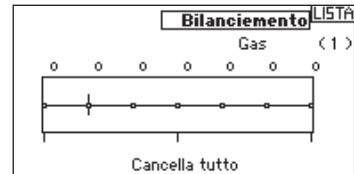

► Visione diretta della sensibilità (Gain Live View) dell'AS3X (solo con i tipi ACRO e SAIL)

Quando si usa un ricevitore AS3X (AR636, AR6335, AR7350, AR9350, ecc.), il sistema Live Gain View permette di:

- Visualizzare in tempo reale i valori di sensibilità per Rollio, Beccheggio e Imbardata.
- Regolare le sensibilità con il Roller.
- Selezionare un canale per regolare le sensibilità (secondo l'applicazione).
- Selezionare l'interruttore che si usa per cambiare modalità di volo.

Per attivare il "Gain Live View AS3X":

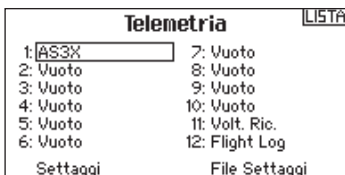

1. Nella schermata della telemetria selezionare AS3X in una delle posizioni vuote (Empty) per attivare il Display. Questo attiverà il menu AS3X Gain nell'elenco delle funzioni (Function List).



2. Nel menu Function List accedere al menu AS3X Gain. Se un ricevitore AS3X è connesso al trasmettitore e sono entrambi accesi, si avrà la visione diretta dei valori di sensibilità su questa schermata.



Axis (assi): le sensibilità di rollio, beccheggio e imbardata vengono visualizzate a destra di ciascun asse.

Rate (rateo): i valori di rateo della sensibilità vengono visualizzati qui.

Heading: i valori della sensibilità di Heading vengono visualizzati qui.

Actual (effettivo): il valore attuale di sensibilità viene visualizzato qui. Notare che questo valore tiene conto della priorità e della posizione dello stick di quel canale.

Gain (sensibilità): questo valore rappresenta la posizione dell'ingresso (Roller o pommelino).

Input (ingresso): permette la scelta del roller da usare per regolare la sensibilità.

Channel (canale): deve corrispondere al canale scelto nell'applicazione AS3X nella schermata per l'assegnazione del canale FM.

FM Switch (interruttore FM): seleziona l'interruttore sul trasmettitore da usare per scegliere la modalità di volo nel sistema AS3X.

Notare che relativo (REL) deve essere scelto nella schermata dell'applicazione della sensibilità per avere la sensibilità regolabile dal trasmettitore.



Si prega di andare a vedere all'indirizzo web che segue, per i video e le informazioni su come impostare l'applicazione AS3X, il Live View e come regolare la sensibilità dal trasmettitore.

<http://www.spektrumrc.com/Technology/AS3X.aspx>

ELENCO FUNZIONI

► D/R & Espo (corse ridotte ed esponenziali)

Questa regolazione è disponibile sui canali di alettoni, elevatore e timone.

Per regolare il Dual Rate e l'Esponenziale:

1. Scorrere fino alla voce D/R & Espo e premere la rotella. Scorrere poi a destra o sinistra per scegliere il canale da regolare e premere di nuovo la rotella di scorrimento per confermare la selezione.
2. Scorrere fino a Switch (interruttore) e scegliere quello per attivare D/R ed Expo per quel canale.
3. Scegliere Dual Rate e premere la rotella. Scorrere poi a destra o sinistra per cambiare il valore e premere di nuovo la rotella di scorrimento per confermare la selezione.

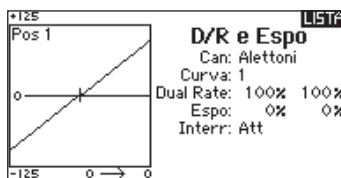

L'esponenziale influisce solo sulla sensibilità di risposta quando il comando si trova nella sua parte centrale e quindi non ha effetto sull'estensione totale della corsa. Un esponenziale positivo diminuisce la sensibilità intorno al centro del comando.

► Differenziale (solo per Aerei ed Alianti)

Questa funzione permette di aumentare o diminuire il differenziale tra le corse dei due alettoni.

Valori di differenziale positivi diminuiscono la corsa dell'alettone verso l'alto senza modificare quella verso il basso dell'altro alettone.

Valori negativi diminuiscono la corsa dell'alettone verso il basso senza modificare quella verso l'alto dell'altro alettone.

Il menu Bilanciamento compare solo quando si sceglie un'ala con più servi sugli alettoni nel menu Tipo di aereo.

Per regolare il Differenziale:

1. Scorrere fino a Interr e premere la rotella. Scorrere a destra per scegliere ON (il differenziale è sempre attivo) o scegliere un interruttore per attivarlo.
2. Premere la rotella una seconda volta per confermare la selezione.
3. Scorrere su Diff e premere la rotella per cambiare il valore.
4. Premere di nuovo la rotella per salvare la selezione.

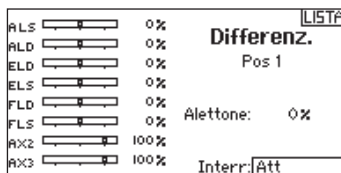

► Taglio gas (spegnimento del motore)

Serve per spegnere immediatamente un motore a scoppio o elettrico agendo su di un interruttore dedicato. Questa funzione si attiva senza tenere conto di tutte le altre fasi di volo.

Quando si attiva il Taglio gas il canale del motore si posiziona nel punto programmato (normalmente spento).

Potrebbe servire l'uso di valori negativi per muovere il canale del Motore nella posizione di OFF.



ATTENZIONE: dopo aver fatto delle regolazioni, controllare sempre che il modello risponda in modo corretto.

► Curva motore

Permette di ottimizzare la risposta del motore tramite una curva che può avere fino a 7 punti.

Per aggiungere punti a questa curva:

1. Portare lo stick del motore nella posizione in cui si vuole aggiungere un nuovo punto.
2. Scorrere fino a Agg Pt e premere la rotella per aggiungere il punto.

Per togliere i punti sulla curva:

1. Muovere lo stick del motore fino a portare il cursore vicino al punto da rimuovere.
2. Scorrere fino a Togli Pt e premere la rotella per togliere il punto.

Se si hanno varie curve del motore e si vuole modificarne una, bisogna prima renderla attiva nella schermata Curva motore e poi fare i cambiamenti.

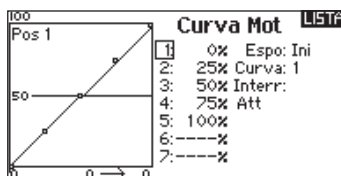

ELENCO FUNZIONI

Le seguenti opzioni dei menu sono disponibili solo se sono state abilitate nella schermata Model Type.

- Differenziale coda a V** ▶ Disponibile solo per Aliante quando si attiva V-Tail A o V-Tail B. Si veda la sezione SAIL (aliante) per le impostazioni.
- Imposta profilo** ▶ Disponibile solo per Aliante quando si sceglie l'ala con 2 alettoni. Si veda la sezione SAIL (aliante) per le impostazioni.
- Sistema profilo** ▶ Disponibile solo per Aliante quando si sceglie l'ala con 2 alettoni. Si veda la sezione SAIL (aliante) per le impostazioni.
- Sistema flap** ▶ Disponibile solo per Aereo quando si sceglie l'ala con i flap. Si veda la sezione ACRO (aereo) per le impostazioni.
- Curva del passo** ▶ Disponibile solo per Elicottero. Si veda la sezione HELI (elicottero) per le impostazioni.
- Tipo di piatto** ▶ Disponibile solo per Elicottero. Si veda la sezione HELI (elicottero) per le impostazioni.
- Gyro** ▶ Disponibile solo per Elicottero. Si veda la sezione HELI (elicottero) per le impostazioni.
- Curva della coda** ▶ Disponibile solo per Elicottero. Si veda la sezione HELI (elicottero) per le impostazioni.
- Motor Cut (spegnimento motore)** ▶ Disponibile solo nel tipo Multicottero. Per le regolazioni si veda la sezione MULTI.
- Motor Curve (curva motore)** ▶ Disponibile solo nel tipo Multicottero. Per le regolazioni si veda la sezione MULTI.

Miscelazioni

Questo menu permette di abbinare ad uno stesso comando più canali per:

- Miscelare un canale con un altro.
- Miscelare un canale con se stesso.
- Assegnare un offset (posizione fissa) ad un canale.
- Collegare un trim primario con uno secondario.

Queste miscelazioni sono disponibili per ogni modello in memoria.

- 5 mixer programmabili
- Timone > Alettoni/Elevatore (ACRO)
- Ciclico > Motore (HELI)
- Alettoni > Timone (ALIANTE)
- Piatto oscillante (HELI)
- Alettoni > Flap (ALIANTE)
- Elevatore > Flap (ACRO)
- Elevatore > Flap (ALIANTE)
- Alettoni > Timone (ACRO)
- Flap > Elevatore (ALIANTE)

Miscelazioni		
◀ INDIETRO ▶		
DIR >	ALE/ELE	Ina
ALE >	DIR	Ina
ELE >	FLP	Ina
P-Mi x 1:	ALE > ALD	Att
P-Mi x 2:	INI > INI	Ina
P-Mi x 3:	INI > INI	Ina
P-Mi x 4:	INI > INI	Ina

Scegliere un canale per il "master" e uno per lo "slave". Il comando in ingresso li controlla entrambi. Per esempio Elevatore-Flap considera l'elevatore come master e il flap come slave.

Assegnare un mixer ad un interruttore

Se si vuole assegnare un mixer ad una posizione di un interruttore:

1. Accertarsi di essere nella schermata del mixer desiderato.
2. Muovere l'interruttore a cui si vuole assegnare quel mixer.
3. Vedere tra le posizioni dell'interruttore, quale usare per attivare il mixer.
4. Premere la rotella di scorrimento per attivare il mix. Quando la casella è piena, il mix è attivo.

Il mixer è attivo quando la casella è piena e inattivo quando la casella è aperta. Si può assegnare l'attivazione di un mixer a posizioni multiple di un interruttore (0, 1 o 2).

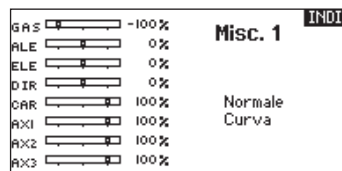

Offset

Non è disponibile per le miscelazioni tramite curva. Il valore di offset serve a muovere la posizione centrale del canale slave. I valori positivi o negativi determinano uno spostamento da un lato o dall'altro rispetto alla posizione centrale.

Trim

Per fare in modo che il trim del "master" regoli anche lo "slave", impostare Trim su Act. Con il monitor dei canali posto sulla sinistra dello schermo si possono controllare le risposte dei canali in relazione ai comandi in ingresso. Se si è assegnato un interruttore per attivare una certa miscelazione, questo deve essere in posizione ON per vedere quel mixer sul monitor.

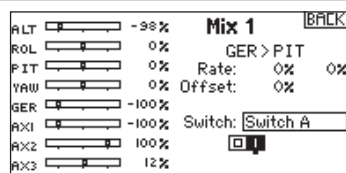

Consiglio: per scegliere l'interruttore, usare la funzione Auto Switch Select.



ATTENZIONE: verificare sempre sul modello che le miscelazioni inserite abbiano l'effetto voluto.

ELENCO FUNZIONI

Back Mixing

Questa funzione si applica a tutti i servi collegati in un'ala con alettoni/flap o in un elevatore diviso comandato da vari servi. Creando un mixer RAL (alettone destro) o LAL (alettone sinistro) si avranno risultati diversi permettendo di usare meno miscelazioni per raggiungere lo scopo voluto.

Esempio 1: creando un mixer AIL > RAL gli alettoni si muoveranno in direzioni opposte, mentre creando un mixer AIL > LAL gli alettoni si muoveranno nella stessa direzione.

Esempio 2: creando un mixer ELE > REL i due semi elevatore si muoveranno insieme, mentre con il mixer ELE > LEL i due semi elevatore si muoveranno in direzioni opposte (tailerons).

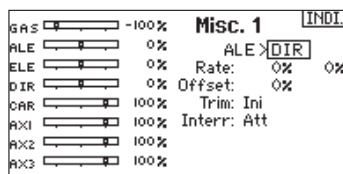

IMPORTANTE: accertarsi che l'alettone destro sia collegato alla presa AIL sulla ricevente e che l'alettone sinistro sia collegato alla presa AUX1.

Prova della portata

La funzione per la prova della portata riduce la potenza in uscita. Ciò consentirà di confermare che il collegamento RF funziona correttamente. Effettuare una prova di portata a terra prima di ogni sessione di volo per verificare il buon funzionamento del sistema.

Per accedere al menu <Test della portata>:

1. Con il trasmettitore acceso e la schermata principale o della telemetria visualizzata, premere il selettore rotante. Viene mostrata la lista delle funzioni.
2. Ruotare il selettore rotante per evidenziare <Test della portata> e poi premerlo per accedere a tale funzione.
3. Con la schermata per la prova della portata visualizzata, bisogna tenere premuto il pulsante trainer. La schermata visualizza una potenza ridotta. In questa modalità si riduce l'uscita RF, quindi si può provare la portata del sistema.
4. Se si rilascia il pulsante trainer, il trasmettitore ritornerà a piena potenza.

IMPORTANTE: Gli allarmi di telemetria sono disattivati durante il test di portata.

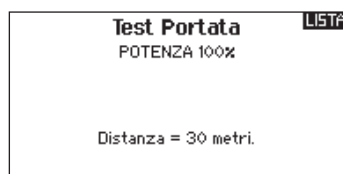

Prova della portata DX8e

1. Con il modello ben fisso a terra, è necessario stare a circa 30 passi (circa 28 m) dal modello.
2. Mettersi di fronte al modello tenendo il trasmettitore nella posizione che si tiene normalmente durante il volo, impostarlo per la prova di portata (vedi sopra) e premere il pulsante trainer riducendo la potenza in uscita.
3. Azionare i comandi. In questa condizione si dovrebbe avere il controllo totale del modello.
4. Se ci fossero dei problemi nel controllo, contattare il centro assistenza prodotti della Horizon per richiedere assistenza.
5. Se si effettua una prova della portata mentre il modulo di telemetria è attivo, il display visualizzerà i dati di volo.

Timer

La funzione del timer sulla DX8e permette di programmare e nominare un timer con conteggio alla rovescia o normale da mostrare sullo schermo principale. Quando si raggiunge il tempo programmato, si attiva un allarme sonoro. Si può scegliere se avviare il timer con un interruttore o automaticamente con il movimento dello stick motore oltre una certa posizione scelta. Per ogni modello si possono impostare liberamente due timer indipendenti. Sono disponibili due timer interni che visualizzano sulla schermata principale il tempo di funzionamento di un modello specifico. È anche disponibile un timer per il conteggio totale del tempo del sistema.



ELENCO FUNZIONI

► Avvisi del timer per eventi e per controllo

Premere NEXT per entrare nelle impostazioni per gli avvisi del timer, relativi ad eventi. Questo include gli avvisi ad ogni minuto nel conteggio a scendere, avviso per 1 minuto, 30 secondi, 10 secondi, e termine del tempo restante, oltre l'avviso ad ogni minuto nel tempo a salire. Premere NEXT di nuovo per passare alle impostazioni relative agli avvisi di controllo. Le opzioni disponibili includono l'avviso di Start, di Stop e Reset del timer.



Telemetria

Il menu della Telemetria si può raggiungere sia dal menu Impostazione sistema che dal Lista funzioni.

Bisogna spegnere sia il trasmettitore che il ricevitore e poi riaccenderli per cancellare i dati della telemetria. Si possono azzerare i valori min/max premendo il pulsante CLEAR.

Non cambiare MAI le impostazioni della Telemetria mentre il modello è in volo. Nella schermata della telemetria c'è una breve interruzione della emissione RF che può causare una condizione di blocco (Hold).

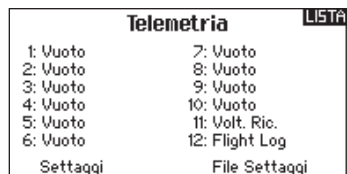

Impostazione del sistema

Da qui si può entrare nella Lista dei menu dalla Lista funzioni senza spegnere il trasmettitore. Apparirà una schermata per avvisare che il trasmettitore smetterà di emettere RF. Premere YES se si è sicuri e si vuole accedere alla Lista dei menu. Se invece non si è sicuri premere NO per uscire e tornare alla schermata principale e proseguire con le operazioni. Se non si preme nulla il trasmettitore entro 10 secondi ritornerà alla schermata principale.

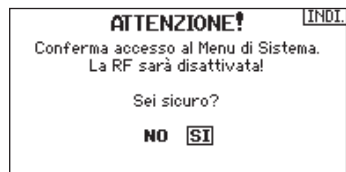

AVVERTENZA: non premere YES se sistema ricevente è acceso o il modello non è ben fissato a terra.

Monitor

Questa schermata mostra graficamente e numericamente la posizione dei servi di tutti i canali. È utile per verificare le funzioni programmate, la posizione dei trim, la direzione dei mixer, ecc. Il valore numerico è relativo alla regolazione delle corse e ai valori dei mixer (es. corsa regolata al 100%, il monitor indica 100%).

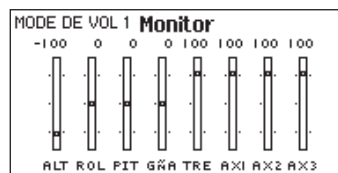

ACRO (AEREO)



Modello di aereo

AVVISO: per l'ampiezza delle corse, far riferimento al manuale dell'aereo.

ATTENZIONE: dopo aver fatto delle regolazioni, controllare sempre che il modello risponda in modo corretto.

Tipo di aereo

Tipo di Aereo Usare il menu Tipo di aereo per scegliere l'ala e il tipo di coda adatti all'aereo in uso. Le figure e i nomi sullo schermo del trasmettitore indicano le impostazioni disponibili.

Fare riferimento a community.spektrumrc.com per maggiori informazioni sugli aggiornamenti del firmware della DX8e.

Prima di fare qualsiasi programmazione bisogna selezionare il tipo di ala e di coda desiderati.

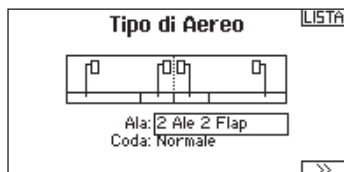

Ala

- Normale
- Flaperoni*
- Doppio servo alettoni*
- Flaperoni*
- 1 Alettone 1 Flap*
- 1 Alettone 2 Flaps*
- 2 Alettoni 1 Flap*
- 2 Alettoni 2 Flaps*
- Elevoni A*
- Elevoni B*

Coda

- Normale
- Coda a V A**
- Coda a V B**
- Elevatore doppio
- Doppio timone

* Selezionando gli alettoni multipli si attiva il menu Differenziale.

** La funzione Coda a V tipo A o tipo B serve come inversione di corsa interna. Se non funziona il Tipo A si può provare con il Tipo B.

Collegamenti ai servi consigliati

Collegamento con due alettoni

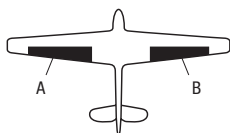

Collegamento ala con elevoni

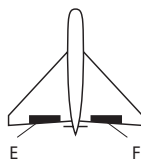

Collegamento coda a V

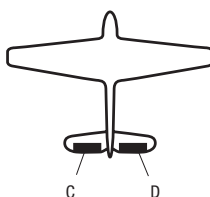

- A AUX1 canale (alettone sinistro)
- B AILE canale (alettone destro)
- C ELEV canale (coda V sinistra)
- D RUDD canale (coda V destra)
- E AILE canale (alettone sinistro)
- F ELEV canale (alettone destro)

Immagine Acro

Per cambiare l'immagine dell'aereo:

1. Nella schermata Tipo di Aereo selezionare NEXT in basso a destra per accedere alla schermata Opzioni per Aereo.
2. Scorrere fino all'immagine e cliccare una volta. Per altre immagini opzionali far scorrere il Roller a destra o a sinistra.
3. Cliccare sull'immagine che si vuole scegliere.

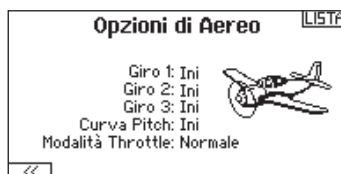

ACRO (AIRPLANE)

Prova per il controllo degli elevoni

Le possibili combinazioni di inversione dei servi per un'ala a delta sono le seguenti:

Alettone	Elevatore
Normale	Invertito
Normale	Normale
Invertito	Invertito
Invertito	Normale

Consiglio: Quando si controllano i Reverse di tutti i servi, se si rileva che le superfici di controllo non si muovono nel verso giusto, cambiare alla voce "Tipo di ala con elevoni" nel menu Impostazione sistema da Elevon A ad Elevon B.

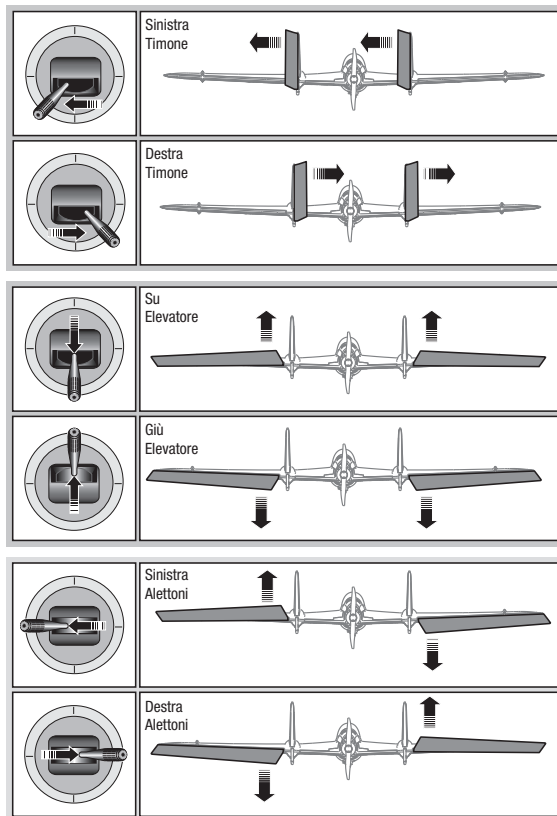

Sistema flap

L'opzione Sistema flap permette la programmazione delle miscelazioni di flap ed elevatore. In Tipo di aereo bisogna scegliere un tipo di ala che abbia i flap, altrimenti il menu Sistema flap non compare.

Per attivare il Sistema flap :

1. Accedere al menu Impostazione sistema a scegliere Tipo di aereo.
2. Scegliere un tipo di ala che abbia i flap e uscire da Impostazione sistema.
3. Accedere al Lista funzioni dalla schermata principale e scegliere Sistema flap.

4. Scegliere "Inib" e scorrere fino all'interruttore o al comando che si vuole usare per controllare i flap.
5. Assegnare i valori delle corse dei flap e la necessaria miscelazione con l'Elevatore.
6. Scegliere la velocità dei flap, se necessario. "Norm" (default) non dovrebbe avere un ritardo. La velocità dei Flap può variare da 0,1 a 30 secondi.

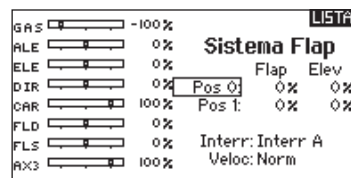

Miscelazioni ACRO

Timone Alettoni/Elevatore

Questa miscelazione si usa per correggere il volo a coltello.

- Aggiungere la miscelazione dell'Elevatore se l'aereo picchia verso il carrello o la capottina.
- Aggiungere la miscelazione degli alettoni se l'aereo tende a rollare durante il volo a coltello.

Alettoni Timone

Questa miscelazione si usa per compensare l'imbarbardata inversa, caratteristica di certi aerei come ad esempio quelli ad ala alta.

Elevatore Flap

Con questa miscelazione si ottiene il movimento del flap in seguito al comando dell'elevatore. Si usa per gli Spoileron negli aerei per acrobazia 3D. Questo mixer è disponibile quando si sceglie un tipo di ala con flap o doppio alettone.

Miscelazioni		
< INDIETRO >		
CICLICO > GAS		Ina
Piatto		Ina
P-Mi x 1:	INI > INI	Ina
P-Mi x 2:	INI > INI	Ina
P-Mi x 3:	INI > INI	Ina
P-Mi x 4:	INI > INI	Ina
P-Mi x 5:	INI > INI	Ina

HELI (HELICOPTER)



Modello di elicottero

AVVISO: far riferimento ai manuali di elicottero, giroscopio e governor in uso per le indicazioni sulla programmazione.

ATTENZIONE: dopo aver fatto delle regolazioni, controllare sempre che il modello risponda in modo corretto.

Immagine Heli:

Dalla schermata Tipo di Piatto, selezionare NEXT in basso a destra per andare alla schermata con le immagini Heli. Scorrere fino all'immagine e cliccare una volta. Per altre immagini opzionali far scorrere il Roller a destra o a sinistra.



Tipo di piatto

In questo menu si può scegliere il tipo di piatto oscillante che si addice all'elicottero in uso. Scegliere il tipo di piatto prima di fare qualsiasi altra programmazione. Il menu Tipo di piatto influisce sulle opzioni della Lista funzioni.

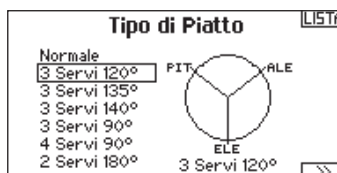

Tipo di comando del collettivo

Questa funzione serve per invertire il comando del passo collettivo. Qui si può scegliere se la variazione del passo deve essere con il comando normale (Normal) o invertito (Reverse). Il Tipo di collettivo permette allo stick del motore/passo di operare in senso inverso, garantendo che trim, curve e le altre funzioni collegate, funzionino correttamente anche in questo modo.

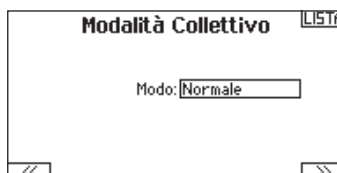

Curva del passo

Qui si può regolare il passo collettivo gestito dai servi collegati al piatto, in 5 fasi di volo.

Per regolare la curva del passo:

1. Scegliere la Curva passo che si vuole modificare (N, 1 o 2).
2. Scorrere a destra per scegliere i punti della curva e inserirvi i valori.
3. Premere il pulsante BACK per salvare le curve e tornare alla Lista funzioni.

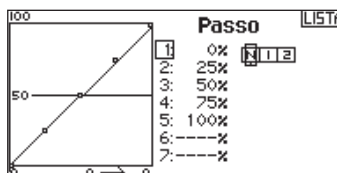

HELI (HELICOPTER)

Piatto oscillante

Le opzioni di questo menu permettono di regolare:

- Mixer del piatto
- Esponenziale
- E-Ring
- Compensazione dell'elevatore

Per correggere la risposta del piatto si possono usare valori positivi o negativi.

Prima di fare regolazioni in questo mixer, accertarsi che lo stick del motore/passo possa muovere il piatto completamente in su e in giù. Se i servi non si muovono nella stessa direzione, bisogna invertirli per quanto necessario, nelle opzioni del menu Imposta servi.

Quando tutto il piatto si muove correttamente:

1. Regolare i valori del mixer per i canali di Alettone ed Elevatore. Se i servi non si muovono nel verso giusto, cambiarne la direzione intervenendo sul mixer e cambiando i valori da positivi a negativi (o viceversa).
2. Regolare i valori del mixer per il Passo. Se i servi non si muovono nel verso giusto, cambiarne la direzione intervenendo sul mixer e cambiando i valori da positivi a negativi (o viceversa).

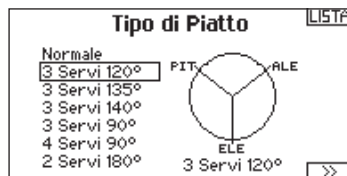

La funzione Espo permette di avere dei movimenti lineari per il piatto pur usando dei servi rotativi standard. Normalmente (senza Espo) la squadretta di un servo rotativo riduce l'escursione alle estremità della sua corsa.

AVVISO: non abilitare Espo quando si usano servi lineari.

E-Ring elettronico

Con questa funzione si fa in modo di limitare la corsa dei servi collegati al piatto per evitare che forzino a fine corsa in seguito alla somma delle corse del passo ciclico e del collettivo.

Gyro

Questa funzione permette la regolazione della sensibilità del giroscopio fatta direttamente o tramite le fasi di volo. Assegna anche il canale sul ricevitore dedicato al controllo della sensibilità e relativo interruttore di attivazione. Si possono anche assegnare vari valori (da 1 a 5) collegandoli alla posizione degli interruttori disponibili. Verificare sempre che il giroscopio funzioni correttamente e che compensi nella giusta direzione.

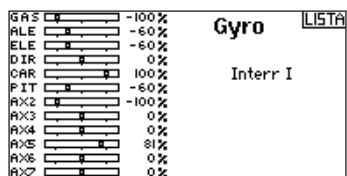

Curva della coda

Questa funzione miscela il rotore di coda con il motore/passo collettivo per contrastare la coppia generata dalla rotazione del rotore principale quando si usa un giroscopio non "head hold" o quando lo si usa il modo "rate". Si vedano le sezioni riguardanti le curve per maggiori informazioni.

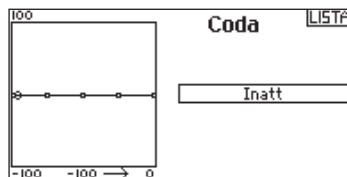

Miscelazioni

Ciclico-Gas

Questo mixer previene la diminuzione dei giri del rotore quando si dà comando su alettoni, elevatore o anticoppia, accelerando il motore per mantenere i giri costanti. Con il motore al massimo questa programmazione evita anche di far forzare il servo del motore a fine corsa.

IMPORTANTE: non usare la miscelazione ciclico-gas quando si usa un Governor.

Per verificare che il mixer Ciclico-Gas funzioni correttamente e nel verso giusto, bisogna mettere l'interruttore delle fasi di volo in una posizione attiva. Muovere il canale programmato per il ciclico o l'anticoppia osservando la posizione del gas. La posizione del gas dovrebbe aumentare. Se il gas diminuisce bisogna regolare il valore sul segno opposto (positivo se era negativo e viceversa).



Piatto oscillante

Il mixer sul piatto oscillante corregge i suoi problemi di sincronizzazione miscelando l'alettone all'elevatore e l'elevatore all'alettone. Quando è regolato correttamente si avrà l'elicottero che si muove sugli assi di rollio e beccheggio in modo corretto, con una minima interazione tra i due assi.

SAIL (ALIANTE)



Modello di aliante

AVVISO: per l'ampiezza delle corse, far riferimento al manuale dell'aliante.

ATTENZIONE: dopo aver fatto delle regolazioni, controllare sempre che il modello risponda in modo corretto.

Tipo di aliante

Usare il menu Tipo aliante per scegliere l'ala e il tipo di coda adatti all'aliante in uso. Le figure e i nomi sullo schermo del trasmettitore indicano le impostazioni disponibili.

Fare riferimento a community.spektrumrc.com per maggiori informazioni sugli aggiornamenti del firmware della DX8e.

Ala	Coda	Motore
1 Servo	Normale	Inibito
2 Alettoni*	Coda a V A**	Assegnato ad un
2 Alettoni 1 Flap*	Coda a V B**	interruttore (opzionale)
2 Alettoni 2 Flap*		

*Selezionando gli alettoni multipli si attiva il menu Differenziale.

**La funzione Coda a V tipo A o tipo B serve come inversione di corsa interna. Se non funziona il Tipo A si può provare con il Tipo B.



Immagine Aliante

Dalla schermata Tipo di Aliante, selezionare NEXT in basso a destra per andare alla schermata con le immagini. Scorrere fino all'immagine e cliccare una volta. Per altre immagini opzionali far scorrere il Roller a destra o a sinistra.

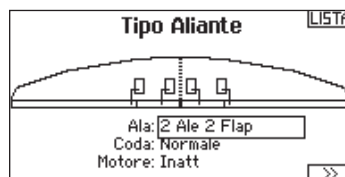

Imposta profilo

Questa preselezione della curvatura del profilo alare è disponibile solo quando si sceglie un'ala con 2 o 4 alettoni. La sua funzione è di poter programmare ciascun alettone, ciascun flap e l'elevatore in una posizione specifica per ogni fase di volo.

Se non è stata attivata alcuna fase di volo è disponibile una sola preselezione che è sempre attiva.

È disponibile anche una funzione che ritarda il passaggio da una preselezione all'altra quando si cambia fase di volo. Il ritardo può arrivare fino a 30 secondi.

Spostando nella posizione desiderata l'interruttore assegnato alle fasi di volo, si cambiano i valori attivi.

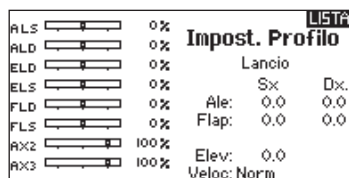

Sistema profilo

Questa funzione è disponibile solo quando si sceglie un'ala con 2 o 4 alettoni. Permette di cambiare la curvatura del profilo durante il volo e si usa anche per il sistema di frenaggio detto "Crow" o "Butterfly". Si può assegnare a interruttori differenti, in ogni fase di volo.

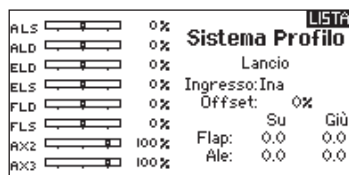

SAIL (ALIANTE)

Miscelazioni per aliante (SAIL)

Per ognuno di questi mixer si possono programmare le fasi di volo in modo da avere dei valori di miscelazione diversi oppure 0% quando non si desidera la miscelazione per quella certa fase di volo. La programmazione può inserire dei valori che permettano il controllo indipendente della quantità e della direzione della corsa per il canale "slave" rispetto al "master".

Alettoni Timone

Questa miscelazione si usa per compensare l'imbardata inversa, e coordinare le virate. Quando è attivo, se si dà comando di alettoni, il timone si muove nella stessa direzione della virata (un comando di alettoni a destra porta il movimento del timone verso destra). Se la fase di volo viene assegnata ad un interruttore, l'opzione "Sub Switch" permette di programmare un altro interruttore per scegliere fino a 3 valori di miscelazione alettoni timone che saranno attivi solo in quella fase di volo.

Alettoni Flap

Questo mixer permette all'intero bordo di uscita dell'ala (alettoni e flap) di operare come alettoni. Quando è attivo, comandando gli alettoni si muovono anche i flap. Programmare sempre i flap in modo che si muovano come gli alettoni nelle virate.

Elevatore Flap

Abbinando il flap al comando dell'elevatore si genera una portanza aggiuntiva per stringere le virate. L'intero bordo di uscita dell'ala (alettoni + flap) qui lavora come flap per aumentare la curvatura del profilo alare quando si comanda l'elevatore. È previsto anche un offset che viene usato per lo "Snap Flap". In questo caso non c'è miscelazione tra elevatore e flap finché non viene raggiunto il valore di offset. Normalmente questo offset è al 70% dell'elevatore verso l'alto, cosicché oltre al 70% questo mixer entra in funzione per fornire una portanza aggiuntiva utile per stringere le virate in caso di piccole termiche o di corsa al pilone.

Flap Elevatore

Serve ad evitare la tendenza a cabrare che si verifica quando si aprono i freni specie in configurazione Crow o Butterfly. Questa miscelazione viene di solito usata solo con il sistema Camber (variazione del profilo alare). Lavora come una curva: l'elevatore si abbassa molto nel primo 20% della corsa dei flap per poi diminuire intorno al 40% e rimanere lo stesso dal 60% al 100%. Per gli aliante con alettoni/tips/flaps bisogna impostare la configurazione appropriata nel menu Tipo di aliante in modo che i Tips possano essere identificati nel trasmettitore come R-AIL e L-AIL. Diminuire o aumentare la corsa negli alettoni/tip creando un mixer AIL R-AIL.

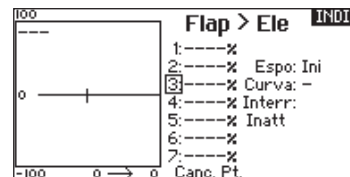
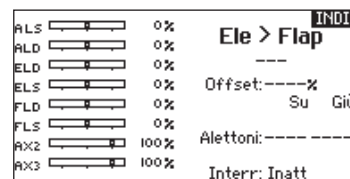
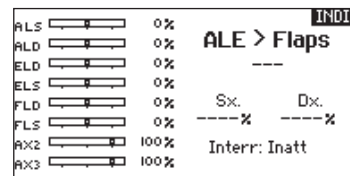
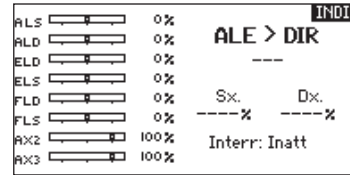

Differenziale coda a V

La schermata V-Tail Diff, permette di regolare il valore della differenziazione tra le due superfici di comando.

I valori Positivi diminuiscono la corsa verso il basso senza influire sulla corsa verso l'altro della superficie di comando opposta.

I valori Negativi diminuiscono la corsa verso l'alto senza influire sulla corsa verso il basso della superficie di comando opposta.

Questo menu viene visualizzato solo quando sono attive le opzioni V-Tail A e V-Tail B in modalità Aereo.

Per regolare il differenziale della coda a V:

1. Scorrere fino a Switch e premere il "Roller". Spostarsi a destra per selezionare ON (il differenziale è sempre attivo), o assegnare il differenziale ad un interruttore.

2. Premere una seconda volta il Roller per salvare la selezione.
3. Spostarsi su Diff: e premere il Roller una volta per cambiare il valore.
4. Premere di nuovo il Roller per salvare la selezione.

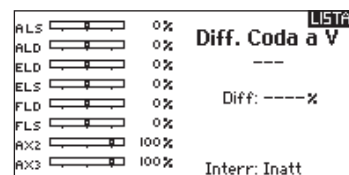

MULTI (MULTIROTOR)



Multirotor Model Type

AVVISO: Fare riferimento al vostro manuale multirotori per consigli sulla programmazione.

ATTENZIONE: dopo aver fatto delle regolazioni, controllare sempre che il modello risponda in modo corretto.

Il menu Opzioni Velivolo vi permette di selezionare un asse del gimbal della videocamera. Selezionare Assente, Asse 1, Asse 2 o Asse 3 nella casella per le opzioni Camera.

L'icona del modello può essere cambiata selezionando l'icona scorrendo verso sinistra o destra.



Immagine Multirottore

Dalla schermata Opzioni per Aereo, scorrere fino all'immagine e cliccare una volta. Per altre immagini opzionali far scorrere il Roller a destra o a sinistra.



Impostazione Modalità di Volo

L'impostazione di fabbrica prevede 3 modalità di volo assegnate all'interruttore B. Potete assegnare fino a 5 modalità di volo usando ogni combinazione di massimo due interruttori.

Assegnazione Canale

Scorrere e selezionare il canale per assegnare l'ingresso e l'uscita del canale per ogni modalità di volo. Ogni canale può essere assegnato ad ogni interruttore della trasmittente, inclusi ma non limitatamente gli interruttori trim, gimbal e i tasti Clear/Back.

Esempio: Assegnare la Modalità di Volo 1 come modalità di volo primaria in cui i vostri gimbal controllano l'asse di volo primario. Cambiando alla Modalità di Volo 2, potete fare in modo che i gimbal controllino l'asse della videocamera e i tasti del trim controllino l'asse di volo primario.

Consiglio: Potete anche accedere all'Assegnazione Canale dal menu Assegnazione Canale nel Settaggio Sistema.



Settaggio Trim

L'impostazione di fabbrica prevede l'impostazione dei Trim per le Fasi di Volo.

Il tipo trim Fasi di Volo vi permette di salvare i valori dei trim per le singole modalità di volo, quando per esempio secondo voi il modello richiede il Roll trim in modalità di volo 1 ma non in modalità di volo 2.



MULTI (MULTIROTOR)

D/R e Esponenziali

Dual Rates e Esponenziali sono disponibili sui canali PIT, ROL e YAW.

Per regolare il Dual Rate e l'Esponenziale:

1. Scorrere fino alla voce D/R & Espo e premere la rotella. Scorrere poi a destra o sinistra per scegliere il canale da regolare e premere di nuovo la rotella di scorrimento per confermare la selezione.
2. Scorrere a Interruttore e premere la rotella per confermare. Muovere l'interruttore che volete assegnare a D/R.
3. Scegliere Dual Rate e premere la rotella. Scorrere poi a destra o sinistra per cambiare il valore e premere di nuovo la rotella di scorrimento per confermare la selezione.

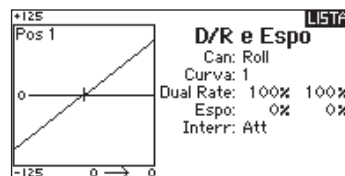

L'esponenziale influisce solo sulla sensibilità di risposta quando il comando si trova nella sua parte centrale e quindi non ha effetto sull'estensione totale della corsa. Un esponenziale positivo diminuisce la sensibilità intorno al centro del comando.

Taglio Motore (spegnimento del motore)

Serve per spegnere immediatamente un motore a scoppio o elettrico agendo su di un interruttore dedicato. Questa funzione si attiva senza tenere conto di tutte le altre fasi di volo.

Quando si attiva il Taglio gas il canale del motore si posiziona nel punto programmato (normalmente spento).

Potrebbe servire l'uso di valori negativi per muovere il canale del Motore nella posizione di OFF.



ATTENZIONE: dopo aver fatto delle regolazioni, controllare sempre che il modello risponda in modo corretto.

Curva Motore

Permette di ottimizzare la risposta del motore tramite una curva che può avere fino a 7 punti.

Per aggiungere punti a questa curva:

1. Portare lo stick del motore nella posizione in cui si vuole aggiungere un nuovo punto.
2. Scorrere fino a Agg Pt e premere la rotella per aggiungere il punto.

Per togliere i punti sulla curva:

1. Muovere lo stick del motore fino a portare il cursore vicino al punto da rimuovere.
2. Scorrere fino a Togli Pt e premere la rotella per togliere il punto.

Se si hanno varie curve del motore e si vuole modificarne una, bisogna prima renderla attiva nella schermata Curva Motore e poi fare i cambiamenti.



REGOLAZIONI MECCANICHE SUL TRASMETTITORE

Tutte le regolazioni meccaniche sulla trasmittente DX8e si trovano sulla parte anteriore di ciascun stick. Questa sistemazione permette di fare regolazioni rapide e facili senza dover aprire il coperchio posteriore o dover togliere connettori per accedere alle viti di regolazione.

Regolazioni disponibili:

Cambiare il cricchetto del comando motore

Cambiare la durezza del comando motore

Regolare la tensione dello stick

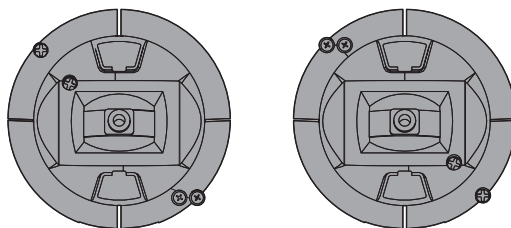

Regolazione comando motore con cricchetto - liscio

Con cricchetto:

1. Individuare la vite che regola la bandella del comando motore su entrambi i gruppi stick. La vite si innesta su di una sezione seghettata sul gruppo stick per avere un comando motore con cricchetto, mentre la vite che determina l'attrito preme su di una bandella per avere un comando motore con scorrimento liscio.
2. Per innestare il comando motore con cricchetto, girare la vite apposita in senso orario finché il cricchetto non si innesta.
3. Per liberare il cricchetto girare la vite in senso antiorario finché lo stick non si muove liberamente.

Con scorrimento liscio:

1. Per innestare questo scorrimento liscio, girare l'apposita vite in senso orario finché non si innesta.
2. Per disinnestarlo girare la vite in senso antiorario finché lo stick non si muove liberamente.

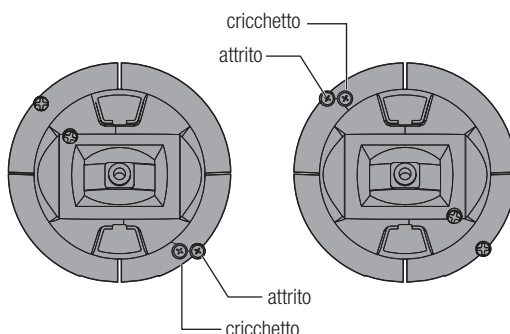

Regolare la tensione dello stick

Per indurire la tensione girare le viti in senso orario di una piccola quantità usando un cacciavite Phillips e in senso antiorario per allentare la tensione.

AVVISO: mentre si fanno queste regolazioni, verificare sempre che la tensione dello stick non sia troppo lenta o troppo dura. Stringendo troppo una vite si potrebbe danneggiare la molla. Allentandola troppo si rischia di far cadere la molla sul circuito provocando un corto circuito nella trasmittente.

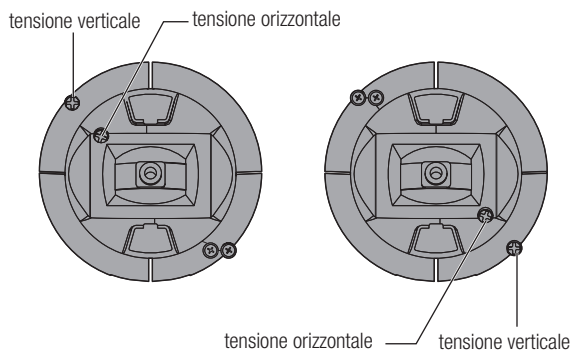

Regolazione della lunghezza degli stick

1. Per regolare la lunghezza degli stick, serve una chiave Allen (brugola) da 2mm per girare il grano sullo stick in senso antiorario e allentarlo.
2. Lo stick si accorcia girando il pommello in senso orario, mentre lo si allunga girandolo in senso antiorario.
3. Dopo aver regolato la lunghezza dello stick, stringere il grano.

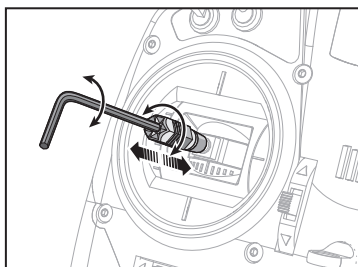

REGOLAZIONI MECCANICHE SUL TRASMETTITORE

Cursore cambio modalità

La DX8e ha un unico cursore situato sul retro della trasmittente che permette un cambiamento facile e rapido della modalità. Questo cursore si può anche usare per cambiare ciascuna modalità nel "modo quadricottero." Questa modalità aggancia entrambi gli stick nella posizione centrale.

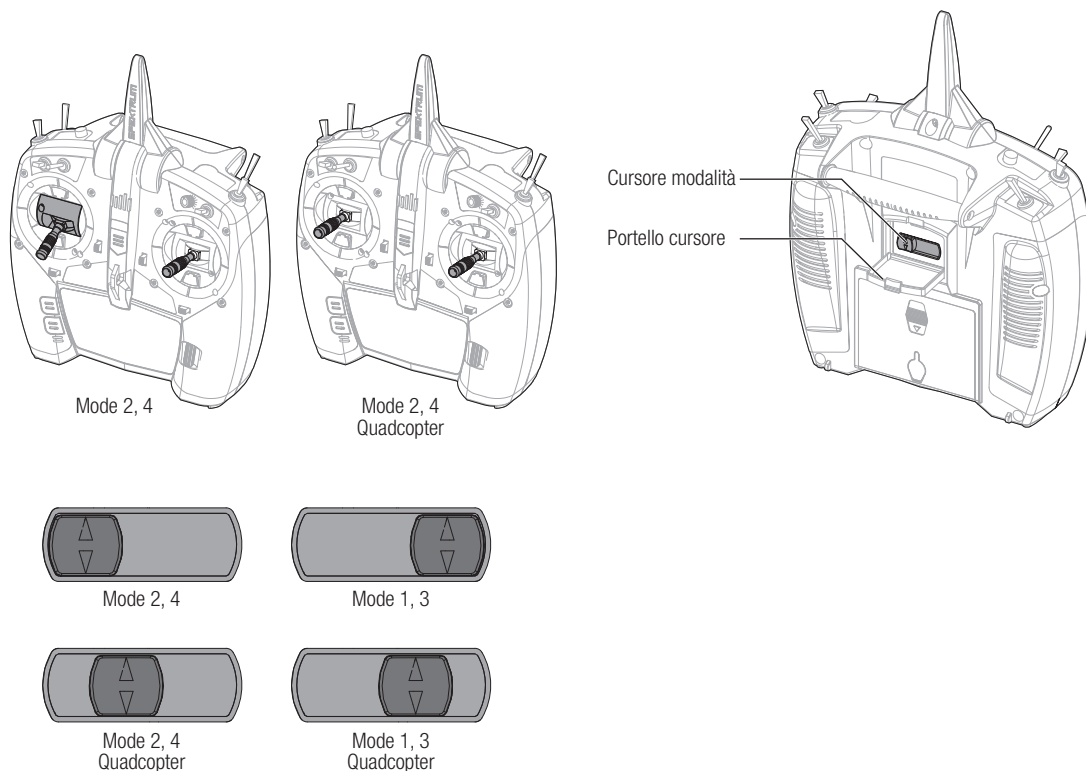

Aprire semplicemente il portello protettivo del cursore e spostare il cursore nella posizione desiderata. Tutti i cambiamenti avvengono automaticamente all'interno della trasmittente.

Se si cambia da Mode 2(4) a Mode 1(3), bisogna prima andare nel menu System Setting e cambiare il Mode nella programmazione.

Conversione tramite programmazione

1. Accedere al menu System Setting dalla Setup List e selezionare il Mode desiderato.
2. Per salvare la selezione uscire dal menu System Setting.

Calibrazione

Dopo aver cambiato Mode (modalità), la trasmittente ha bisogno di essere calibrata. Si veda la relativa sezione nel capitolo System Setting.

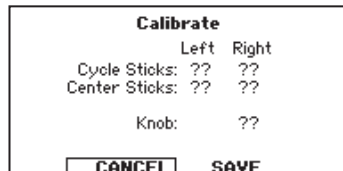
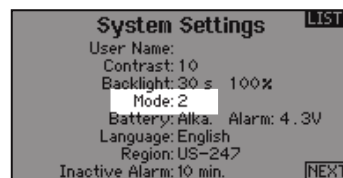

GUIDA ALLA SOLUZIONE DEI PROBLEMI

Problema	Possibili cause	Soluzione
Il sistema non si connette (durante il "binding")	Trasmettitore e modello sono troppo vicini	Allontanare il trasmettitore di 3 o 4 metri dal modello
	L'aereo o il trasmettitore sono vicini a grossi oggetti metallici	Allontanarsi dagli oggetti metallici
	Il "bind plug" non è installato correttamente	Installare correttamente il "bind plug"
	Le batterie Tx e/o Rx sono quasi scariche	Sostituire o ricaricare le batterie
	Il trasmettitore è un DX8e versione EU e il ricevitore è in DSM2	La DX8e versione EU non è compatibile con i ricevitori DSM2
L'aereo non si connette al trasmettitore (dopo il "binding")	Trasmettitore troppo vicino al modello durante la procedura di connessione	Allontanare il trasmettitore di 3 o 4 metri dal modello e spegnere e riaccendere il ricevitore
	L'aereo o il trasmettitore sono vicini a grossi oggetti metallici	Allontanarsi dagli oggetti metallici
	Il "bind plug" è rimasto installato sul ricevitore	Rifare la connessione (rebind) e togliere il "bind plug" dopo aver spento e riacceso
	L'aereo è connesso ad una memoria diversa (solo radio con ModelMatch)	Scegliere la memoria giusta sul trasmettitore
	Le batterie Tx e/o Rx sono quasi scariche	Sostituire o ricaricare le batterie
	Il trasmettitore potrebbe essere connesso con un diverso protocollo DSM	Connettere (bind) l'aereo al trasmettitore
	Damaged remote receiver or receiver extension	Required remote receiver is not connected
Il ricevitore va in failsafe a poca distanza dal trasmettitore	Verificare l'antenna che non sia rotta o danneggiata	Sostituire l'antenna o contattare l'assistenza Horizon
	Ricevitore principale e secondario troppo vicini	Allontanare i due ricevitori ad almeno 5 cm sistemandoli uno perpendicolare all'altro
Il ricevitore ogni tanto smette di funzionare	Tensione della batteria troppo bassa	Ricaricare completamente la batteria
	Connettori allentati o danneggiati tra ricevitore e batteria	Controllare accuratamente i connettori ed eventualmente riparare quelli danneggiati
Il ricevitore perde il collegamento (bind)	Pulsante di "bind" premuto all'accensione del trasmettitore	Rifare la procedura di "binding"
Il ricevitore lampeggia lentamente all'atterraggio (solo DSM2)	Perdita di alimentazione al ricevitore durante il volo	Controllare la tensione della batteria
	Sistema acceso e collegato e poi ricevitore spento senza spegnere il trasmettitore	Spegnere il trasmettitore quando il ricevitore è spento
Il Flight Log registra un numero elevato di evanescenze, perdite di "pacchetto" o blocchi del sistema (hold), oppure il modello risponde in modo irregolare ai controlli	Scarsa ricezione del segnale	Riposizionare i ricevitori sistemandoli meglio per migliorare la ricezione
	Retroazione elettronica	Cercare e fermare la retroazione del sistema dei servi o del motore verso il regolatore (ESC) o il ricevitore
	Bassa potenza	Verificare l'assorbimento sul modello e aumentare la capacità della batteria, oppure diminuire la potenza assorbita dal sistema. Verificare che le batterie siano ben cariche. Verificare che il BEC installato abbia una potenza sufficiente all'impianto di bordo

GARANZIA

Periodo di garanzia

La garanzia esclusiva - Horizon Hobby, LLC, (Horizon) garantisce che i prodotti acquistati (il "Prodotto") sono privi di difetti relativi ai materiali e di eventuali errori di montaggio. Il periodo di garanzia è conforme alle disposizioni legali del paese nel quale il prodotto è stato acquistato. Tale periodo di garanzia ammonta a 6 mesi e si estende ad altri 18 mesi dopo tale termine.

Limiti della garanzia

- La garanzia è limitata all'acquirente originale (Acquirente) e non è cedibile a terzi. L'acquirente ha il diritto a far riparare o a far sostituire la merce durante il periodo di questa garanzia. La garanzia copre solo quei prodotti acquistati presso un rivenditore autorizzato Horizon. Altre transazioni di terze parti non sono coperte da questa garanzia. La prova di acquisto è necessaria per far valere il diritto di garanzia. Inoltre, Horizon si riserva il diritto di cambiare o modificare i termini di questa garanzia senza alcun preavviso e di escludere tutte le altre garanzie già esistenti.
- Horizon non si assume alcuna garanzia per la disponibilità del prodotto, per l'adeguatezza o l'idoneità del prodotto a particolari previsti dall'utente. È sola responsabilità dell'acquirente il fatto di verificare se il prodotto è adatto agli scopi da lui previsti.
- Richiesta dell'acquirente – spetta soltanto a Horizon, a propria discrezione riparare o sostituire qualsiasi prodotto considerato difettoso e che rientra nei termini di garanzia. Queste sono le uniche rivalse a cui l'acquirente si può appellare, se un prodotto è difettoso. Horizon si riserva il diritto di controllare qualsiasi componente utilizzato che viene coinvolto nella rivalsa di garanzia. Le decisioni relative alla sostituzione o alla riparazione avvengono solo in base alla discrezione di Horizon. Questa garanzia non copre dei danni superficiali o danni per cause di forza maggiore, uso errato del prodotto, negligenza, uso ai fini commerciali, o una qualsiasi modifica a qualsiasi parte del prodotto. Questa garanzia non copre danni dovuti ad una installazione errata, ad un funzionamento errato, ad una manutenzione o un tentativo di riparazione non idonei a cura di soggetti diversi da Horizon. La restituzione del prodotto a cura dell'acquirente, o da un suo rappresentante, deve essere approvata per iscritto dalla Horizon.

Limiti di danno

Horizon non si riterrà responsabile per danni speciali, diretti, indiretti o consequenziali; perdita di profitto o di produzione; perdita commerciale connessa al prodotto, indipendentemente dal fatto che la richiesta si basa su un contratto o sulla garanzia. Inoltre la responsabilità di Horizon non supera mai in nessun caso il prezzo di acquisto del prodotto per il quale si chiede la responsabilità. Horizon non ha alcun controllo sul montaggio, sull'utilizzo o sulla manutenzione del prodotto o di combinazioni di vari prodotti. Quindi Horizon non accetta nessuna responsabilità per danni o lesioni derivanti da tali circostanze. Con l'utilizzo e il montaggio del prodotto l'utente acconsente a tutte le condizioni, limitazioni e riserve di garanzia citate in questa sede. Qualora l'utente non fosse pronto ad assumersi tale responsabilità associata all'uso del prodotto, si suggerisce di restituire il prodotto intatto, mai usato e immediatamente presso il venditore.

Indicazioni di sicurezza

Questo è un prodotto sofisticato di hobbistica e non è un giocattolo. Esso deve essere manipolato con cautela, con giudizio e richiede delle conoscenze basilari di meccanica e delle facoltà mentali di base. Se il prodotto non verrà manipolato in maniera sicura e responsabile potrebbero risultare delle lesioni, dei gravi danni a persone, al prodotto o all'ambiente circostante. Questo prodotto non è concepito per essere usato dai bambini senza una diretta supervisione di un adulto. Il manuale del prodotto contiene le istruzioni di sicurezza, di funzionamento e di manutenzione del prodotto stesso. È fondamentale leggere e seguire tutte le istruzioni e le avvertenze nel manuale prima di mettere in funzione il prodotto. Solo così si eviterà un utilizzo errato e di preveniranno incidenti, lesioni o danni.

Domande, assistenza e riparazioni

Il vostro negozio locale e/o luogo di acquisto non possono fornire garanzie di assistenza o riparazione senza previo colloquio con Horizon. Questo vale anche per le riparazioni in garanzia. Quindi in tali casi bisogna interpellare un rivenditore, che si metterà in contatto subito con Horizon per prendere una decisione che vi possa aiutare nel più breve tempo possibile.

Manutenzione e riparazione

Se il prodotto deve essere ispezionato o riparato, si prega di rivolgersi ad un rivenditore specializzato o direttamente ad Horizon. Il prodotto deve essere imballato con cura. Bisogna far notare che i box originali solitamente non sono adatti per effettuare una spedizione senza subire alcun danno. Bisogna effettuare una spedizione via corriere che fornisce una tracciabilità e un'assicurazione, in quanto Horizon non si assume alcuna responsabilità in relazione alla spedizione del prodotto. Inserire il prodotto in una busta assieme ad una descrizione dettagliata dei problemi e ad una lista di tutti i singoli componenti spediti. Inoltre abbiamo bisogno di un indirizzo completo, di un numero di telefono per rivolgere ulteriori domande e di un indirizzo e-mail.

Garanzia a riparazione

Le richieste in garanzia verranno elaborate solo se è presente una prova d'acquisto in originale proveniente da un rivenditore specializzato autorizzato, nella quale è ben visibile la data di acquisto. Se la garanzia viene confermata, allora il prodotto verrà riparato o sostituito. Questa decisione spetta esclusivamente a Horizon Hobby.

Riparazioni a pagamento

Se bisogna effettuare una riparazione a pagamento, effettueremo un preventivo che verrà inoltrato al vostro rivenditore. La riparazione verrà effettuata dopo l'autorizzazione da parte del vostro rivenditore. La somma per la riparazione dovrà essere pagata al vostro rivenditore. Le riparazioni a pagamento avranno un costo minimo di 30 minuti di lavoro e in fattura includeranno le spese di restituzione. Qualsiasi riparazione non pagata e non richiesta entro 90 giorni verrà considerata abbandonata e verrà gestita di conseguenza.

ATTENZIONE: Le riparazioni a pagamento sono disponibili solo sull'elettronica e sui motori. Le riparazioni a livello meccanico, soprattutto per gli elicotteri e le vetture RC sono molto costose e devono essere effettuate autonomamente dall'acquirente.

CONTATTI PER LA GARANZIA E L'ASSISTENZA

Stato in cui il prodotto è stato acquistato	Horizon Hobby	Telefono/ Indirizzo e-mail	Indirizzo
EU	Horizon Technischer Service	service@horizonhobby.eu	Hanskampring 9 D 22885 Barsbüttel, Germany
	Sales: Horizon Hobby GmbH	+49 (0) 4121 2655 100	

DICHIARAZIONE DI CONFORMITÀ EU



Horizon Hobby, LLC con la presente dichiara che il prodotto è conforme ai requisiti essenziali e ad altre disposizioni rilevanti della direttiva RED. Una copia della dichiarazione di conformità per l'Unione Europea è disponibile a: <http://www.horizonhobby.com/content/support-render-compliance>.



Istruzioni del RAEE per lo smaltimento da parte di utenti dell'Unione Europea

Questo prodotto non deve essere smaltito assieme ai rifiuti domestici. Al contrario, l'utente è responsabile dello smaltimento di tali rifiuti che devono essere portati in un centro di raccolta designato per il riciclaggio di rifiuti elettrici e apparecchiature elettroniche. La raccolta differenziata e il riciclaggio di tali rifiuti provenienti da apparecchiature nel momento dello smaltimento aiuteranno a preservare le risorse naturali e garantiranno un riciclaggio adatto a proteggere il benessere dell'uomo e dell'ambiente. Per maggiori informazioni sui centri di raccolta, contattare il proprio ufficio locale, il servizio di smaltimento rifiuti o il negozio presso il quale è stato acquistato il prodotto.

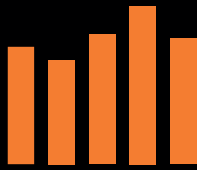

SPEKTRUM®

© 2018 Horizon Hobby, LLC

DSM, DSM2, DSMX, the DSMX logo, the BNF logo, AirWare, ModelMatch, X-Plus, AS3X, SmartSafe, Hangar 9 and the Horizon Hobby logo are trademarks or registered trademarks of Horizon Hobby, LLC.

The Spektrum trademark is used with permission of Bachmann Industries, Inc.

The SD Logo is a trademark of SD-3C, LLC

US 7,391,320. Other patents pending.

www.spektrumrc.com

Created 02/18 ▪ 57542 ▪ SPMR8100