

# 150 FX RTF

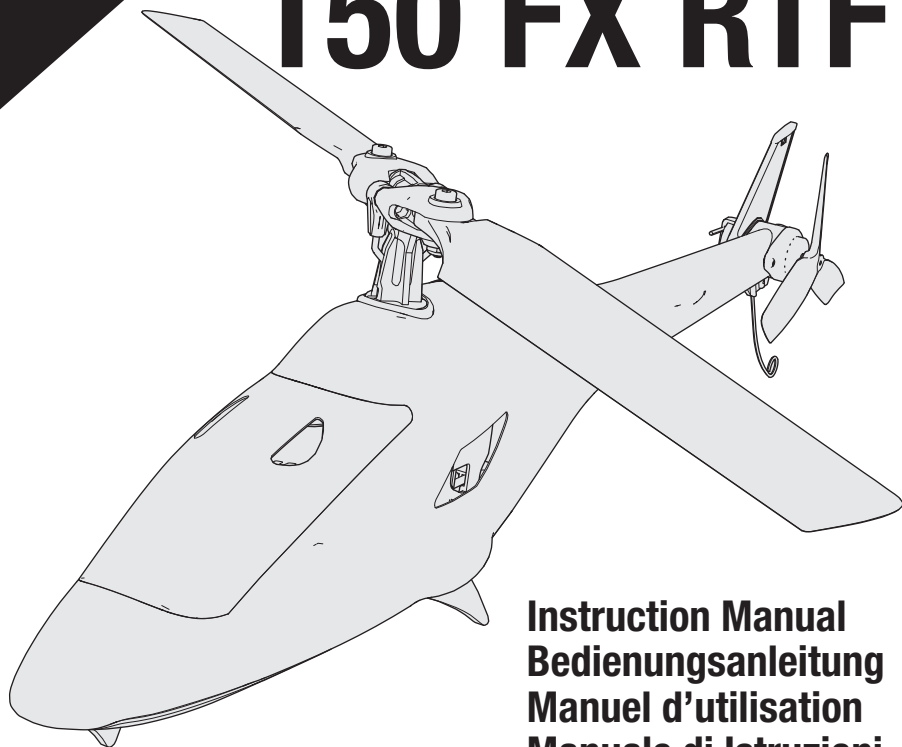

## Instruction Manual Bedienungsanleitung Manuel d'utilisation Manuale di Istruzioni

Scan the QR code and select the Manuals and Support quick links from the product page for the most up-to-date manual information.

Scannen Sie den QR-Code und wählen Sie auf der Produktseite die Quicklinks Handbücher und Unterstützung, um die aktuellsten Informationen zu Handbücher.

Scannez le code QR et sélectionnez les liens rapides Manuals and Support sur la page du produit pour obtenir les informations les plus récentes sur le manuel.

Scannerizzare il codice QR e selezionare i Link veloci Manuali e Supporto dalla pagina del prodotto per le informazioni manuali più aggiornate.



## AVVISO

Tutte le istruzioni, le garanzie e gli altri documenti pertinenti sono soggetti a cambiamenti a totale discrezione di Horizon Hobby, LLC. Per una documentazione aggiornata sul prodotto, visitare il sito [horizonhobby.com](http://horizonhobby.com) o [towerhobbies.com](http://towerhobbies.com) e fare clic sulla sezione Support del prodotto.

### Convenzioni terminologiche

Nella documentazione relativa al prodotto vengono utilizzati i seguenti termini per indicare i vari livelli di pericolo potenziale durante l'uso del prodotto:

**AVVERTENZA:** indica procedure che, se non debitamente seguite, determinano il rischio di danni alle cose, danni collaterali e gravi lesioni alle persone o il rischio elevato di lesioni superficiali alle persone.

**ATTENZIONE:** indica procedure che, se non debitamente seguite, determinano il rischio di danni alle cose e di gravi lesioni alle persone.

**AVVISO:** indica procedure che, se non debitamente seguite, possono determinare il rischio di danni alle cose e il rischio minimo o nullo di lesioni alle persone.



**AVVERTENZA:** leggere TUTTO il manuale di istruzioni e familiarizzare con le caratteristiche del prodotto prima di farlo funzionare. Un uso improprio del prodotto può causare danni al prodotto stesso e alle altre cose e gravi lesioni alle persone.

Questo è un prodotto sofisticato per appassionati di modellismo. Deve essere azionato in maniera attenta e responsabile e richiede alcune conoscenze basilari di meccanica. L'uso improprio o irresponsabile di questo prodotto può causare lesioni alle persone e danni al prodotto stesso o alle altre cose. Questo prodotto non deve essere utilizzato dai bambini senza la diretta supervisione di un adulto. Non tentare in nessun caso di smontare il prodotto, di utilizzarlo con componenti non compatibili o di potenziarlo senza previa approvazione di Horizon Hobby, LLC. Questo manuale contiene le istruzioni per la sicurezza, l'uso e la manutenzione del prodotto. È fondamentale leggere e seguire tutte le istruzioni e le avvertenze del manuale prima di montare, impostare o utilizzare il prodotto, al fine di utilizzarlo correttamente e di evitare di causare danni alle cose o gravi lesioni alle persone.

**Almeno 14 anni. Non è un giocattolo.**

### Ulteriori precauzioni per la sicurezza e avvertenze

- Mantenere sempre un perimetro di sicurezza intorno al modello per evitare collisioni o ferite. Questo modello funziona con comandi radio soggetti alle interferenze di altri dispositivi non controllabili dall'utente. Le interferenze possono provocare una momentanea perdita di controllo.
- Utilizzare sempre il modello in spazi aperti liberi da veicoli, traffico o persone.
- Seguire sempre scrupolosamente le istruzioni e le avvertenze relative al e a tutti gli accessori (caricabatterie, pacchi batterie ricaricabili ecc.).
- Tenere sempre le sostanze chimiche, i componenti di piccole dimensioni e i componenti elettrici fuori dalla portata dei bambini.
- Evitare sempre il contatto con l'acqua di tutti i dispositivi che non sono stati specificamente progettati per funzionare in acqua. L'umidità danneggia le parti elettroniche.
- Non mettere in bocca alcun componente del modello poiché potrebbe causare lesioni gravi o persino la morte.
- Non far volare il modello se le batterie del trasmettitore sono poco cariche.
- Tenere sempre il modello a vista e sotto controllo.
- Abbassare sempre completamente lo stick del motore, quando le eliche rischiano di toccare un oggetto o il suolo.
- Utilizzare sempre batterie completamente cariche.
- Tenere sempre acceso il trasmettitore mentre il velivolo è alimentato.
- Rimuovere sempre le batterie prima dello smontaggio.
- Tenere sempre pulite le parti mobili.
- Tenere sempre asciutte le parti.
- Lasciare sempre raffreddare le parti dopo l'uso prima di toccarle.
- Rimuovere sempre le batterie dopo l'uso.
- Non far volare mai il velivolo con il cablaggio danneggiato.
- Non toccare mai le parti mobili.

# Indice

Avvertenze per la carica.....	44	Controlli e manutenzione dopo il volo.....	49
Carica della batteria.....	44	Guida alla risoluzione dei problemi.....	49
Installazione delle batterie della trasmittente .....	45	Elenco componenti .....	51
Comandi della trasmittente .....	45	Connessione trasmittente/ricevente .....	52
Installazione della batteria di bordo.....	46	Garanzia .....	52
Comandi di volo primari.....	47	Garanzia e Assistenza - Informazioni per i contatti .....	53
Il 150 FX in volo.....	48	Informazioni sulla conformità per l'Unione Europea.....	53

## Specifiche

<b>Lunghezza</b>	177.8mm	<b>Diametro rotore di coda</b>	20mm
<b>Altezza</b>	60.5mm	<b>Peso in volo</b>	34g
<b>Diametro rotore principale</b>	84mm		

## Contenuto

- Elicottero Blade® 150 FX
- Batteria 320 mAh 2S 7,4 V LiPo (BLH4421)
- Caricabatterie USB 2S LiPo (BLH4422)
- Trasmittente 2,4 GHz (BLH4420)

## Preparazione al primo volo

- Rimuovere e ispezionare il contenuto della confezione
- Avviare la carica della batteria di volo
- Installare la batteria di volo sull'elicottero (dopo averla caricata completamente)
- Collegare la trasmittente all'elicottero
- Familiariizzare con i comandi
- Trovare un luogo adatto al volo

## Controlli pre volo

- Accendere sempre per prima la trasmittente**
- Collegare la batteria di volo all'elicottero
- Attendere l'inizializzazione dell'elicottero e azionarlo adeguatamente
- Far volare il modello
- Fare atterrare il modello
- Scollegare la batteria di volo
- Spegnere sempre la trasmittente per ultima**

## Avvertenze per la carica

**ATTENZIONE:** seguire attentamente tutte le istruzioni e avvertenze. L'uso improprio delle batterie LiPo può provocare incendi, lesioni alle persone e/o danni alle cose.

- **NON LASCIARE MAI INCUSTODITE LE BATTERIE IN CARICA.**
- **NON CARICARE MAI LE BATTERIE DURANTE LA NOTTE.**
- Maneggiando, caricando o usando la batteria LiPo fornita in dotazione, l'utente si assume tutti i rischi connessi all'utilizzo delle batterie al litio.
- Se in qualsiasi momento la batteria inizia a deformarsi o gonfiarsi, interromperne immediatamente l'uso. Se la batteria è in carica o si sta scaricando, interrompere e scollegare. L'utilizzo, la carica o la scarica di una batteria che ha iniziato a deformarsi o a gonfiarsi può provocare incendi.
- Per ottenere i migliori risultati, conservare sempre le batterie in un luogo asciutto e a temperatura ambiente.
- La temperatura per conservare temporaneamente le batterie o per trasportarle deve essere compresa tra 5 e 49 °C.
- Non conservare la batteria o il modello all'interno di un'automobile o alla luce diretta del sole. All'interno di un'automobile calda, la batteria potrebbe danneggiarsi o prendere fuoco.

- Caricare sempre le batterie lontano da materiali infiammabili.
- Controllare sempre la batteria prima di caricarla.
- Scollegare sempre la batteria quando ha terminato la carica e lasciare che il caricabatteria si raffreddi tra una carica e l'altra.
- Durante la carica, controllare costantemente la temperatura delle batterie.
- **USARE SOLO UN CARICABATTERIA SPECIFICO PER LE BATTERIE LIPO.** In caso contrario, la batteria potrebbe prendere fuoco, causando lesioni alle persone e/o danni alle cose.
- Non scaricare le celle LiPo al di sotto dei 3 V sotto carico.
- Non coprire le etichette di avvertenza con fascette a strappo.
- Non caricare le batterie oltre i livelli raccomandati.
- Non caricare mai batterie danneggiate.
- Non provare a smontare o modificare il caricabatteria.
- Non permettere ai minori di caricare le batterie.
- Non caricare mai le batterie in luoghi estremamente caldi o freddi (si raccomanda una temperatura compresa tra 5 e 49 °C) o esposti alla luce diretta del sole.

## Carica della batteria

Consultare le avvertenze per la carica prima di caricare la batteria dell'elicottero. Il modello è dotato di caricabatteria USB DC per LiPo 2S 7,4 V e di batteria LiPo 2S 320 mAh 7,4 V.

### Caratteristiche del caricabatterie

Tensione d'ingresso	5-8 V
Corrente in ingresso	1 A max.
Corrente di carica in uscita	1A

1. Collegare il caricabatterie alla presa USB di un computer o a una presa di corrente USB, ad esempio quelle per la ricarica dei telefoni cellulari.  
Prima di avviare la carica, assicurarsi sempre che la tensione d'uscita della presa USB sia conforme alle specifiche del caricabatterie sopraindicate.
2. Collegare il micro connettore della batteria alla presa di carica del caricabatterie.

### Indicazioni LED

Quando il collegamento viene eseguito correttamente, i LED sul caricabatterie si accendono in rosso fisso e verde lampeggiante, a indicare che la carica è iniziata.

Per caricare una batteria di bordo completamente scarica (non sovra-scaricata) sono necessari circa 30-60 minuti. Il LED rimane acceso in verde fisso quando la carica è completa.

**LED rosso fisso e verde lampeggiante:** in carica

**LED rosso e verde fissi:** ricarica completata

**LED verde fisso:** alimentazione collegata (standby)

**LED rosso lampeggiante solo:** errore batteria

**LED rosso e verde lampeggianti:** errore del caricabatterie

**LED rosso lampeggiante e verde fisso:** ingresso (V) troppo alto

**ATTENZIONE:** completata la ricarica, rimuovere immediatamente la batteria. Non lasciare mai la batteria collegata al caricatore.

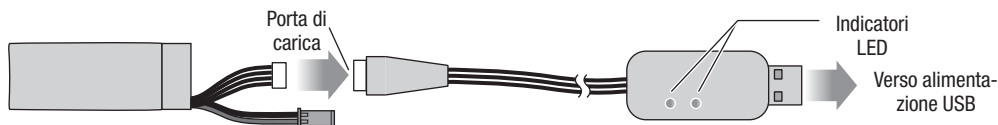

## Installazione delle batterie della trasmittente

L'indicatore LED lampeggia e la trasmittente emette dei segnali acustici al diminuire della tensione della batteria.

Sostituire le 4 batterie AA della trasmittente quando il LED blu sulla trasmittente inizia a lampeggiare.

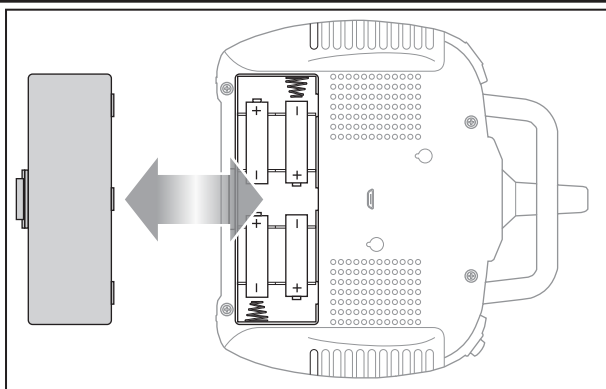

## Comandi della trasmittente

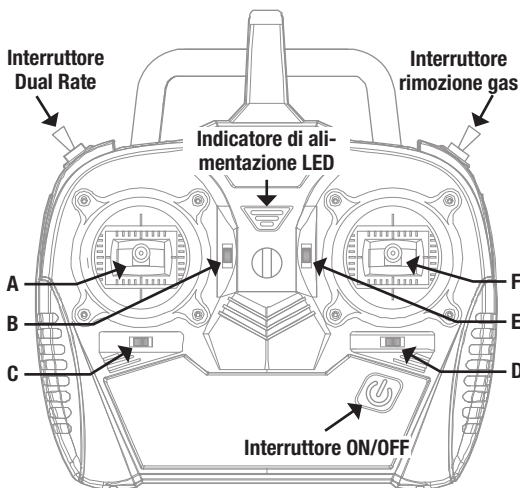

### Selezione Dual Rate

La sensibilità dei comandi può essere regolata intervenendo sull'interruttore Dual Rate. Selezionare tra ratei alti e bassi (Hi/Low). Si consiglia di iniziare con quelli bassi.

### Taglio gas

Il taglio del comando motore serve a prevenire l'azionamento accidentale del motore prima del decollo e per spegnere il motore rapidamente se si perde il controllo dell'elicottero. Il motore smette di girare e non risponde ai comandi dello stick del motore quando il taglio gas viene portato sulla posizione del punto rosso.

Quando il taglio gas è sulla posizione del punto verde, il motore continua a girare a bassa velocità al minimo e risponde ai comandi della manetta.

Se il taglio gas è sulla posizione del punto verde e la manetta non è al minimo, il motore gira al minimo ma non risponde ai comandi della manetta finché questa non viene abbassata al minimo.

### Regolazione dei trim di volo

La trasmittente emette un segnale acustico ogni volta che viene premuto uno dei pulsanti di trimmaggio, finché il trim non raggiunge il suo limite superiore o inferiore. La posizione centrale o neutra del trim viene segnalata con un tono più lungo. La fine dell'intervallo di trimmaggio è indicata dall'assenza di toni acustici quando si preme il pulsante.

	A	B	C	D	E	F
<b>Mode 1</b>	Direzionale (sinistro/destro) Elevatore (su/giù)	Trim elevatore	Trim direzionale	Trim alettone	Trim gas	Alettone (destra/sinistro) Gas (su/giù)
<b>Mode 2</b>	Direzionale (sinistro/destro) Gas (su/giù)	Trim gas	Trim direzionale	Trim alettone	Trim elevatore	Alettone (sinistro/destro) Elevatore (su/giù)

## Installazione della batteria di bordo

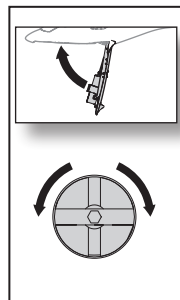
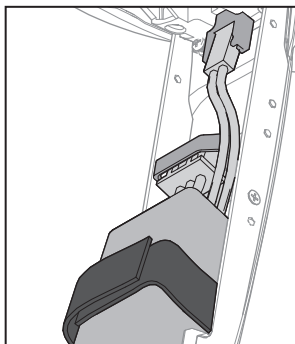
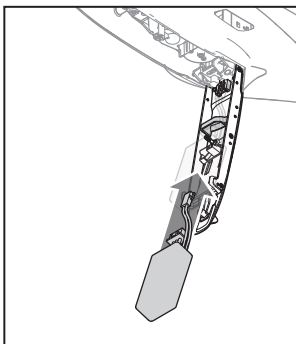
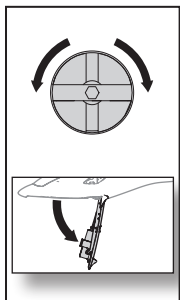

1. Abbassare completamente lo stick della manetta.
2. Accendere la trasmittente.
3. Centrare tutti i trim. I trim sono centrati quando premendo il pulsante si genera un segnale acustico prolungato. Muovere il trim in entrambe le direzioni fino a sentire il segnale acustico più lungo.
4. L'interruttore di taglio del gas sulla trasmittente e l'interruttore di calibrazione sulla parte superiore dell'elicottero devono essere entrambi nella posizione del punto rosso prima di poter collegare la batteria all'elicottero.
5. Ruotare il fermo sul ventre dell'elicottero per rilasciare il vassoio della batteria. Aprire il vassoio della batteria. Non provare ad aprire il vassoio della batteria a un angolo maggiore di 90°.
6. Fissare la batteria di bordo con la fascetta a strappo.
7. Fissare il cavo della porta di bilanciamento nella culla accanto alla batteria.
8. Inserire il cavo di alimentazione della batteria nella porta di alimentazione del modello, rispettando la polarità.



**ATTENZIONE:** collegare la batteria alla scheda di controllo del volo con polarità inversa causerà danni alla scheda di controllo, alla batteria o a entrambi i componenti. I danni causati da un collegamento errato della batteria non sono coperti dalla garanzia.

9. Chiudere il vassoio della batteria. Ruotare il chiavistello del tettuccio per fissare il vassoio della batteria in posizione chiusa.

In caso di problemi durante la fase di inizializzazione, consultare la guida per la risoluzione dei problemi in calce alla fine del presente manuale.



**ATTENZIONE:** scollegare sempre la batteria LiPo quando l'aeromodello non è in uso per evitarne una scarica eccessiva. Le batterie che si scaricano oltre la tensione minima consentita possono subire danni, con conseguente riduzione del rendimento e rischi potenziali di incendio durante la ricarica.

## Comandi di volo primari

Se non si ha dimestichezza con i comandi del Blade 150 FX, si consiglia di dedicare un po' di tempo per acquisire familiarità con il loro utilizzo prima di provare a volare.

### Gas

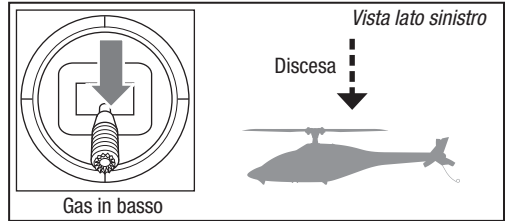
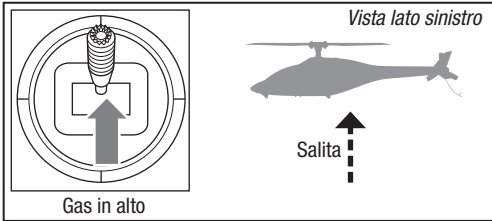

### Direzionale

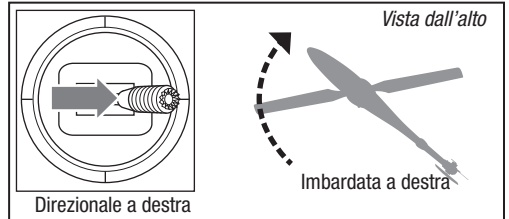
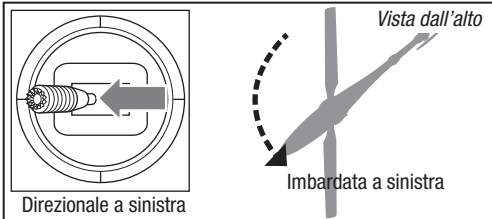

### Elevatore (ciclico)

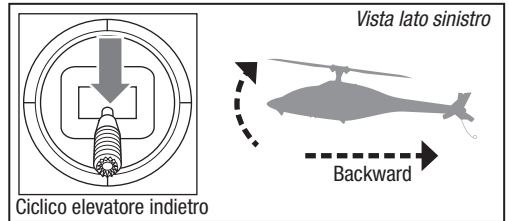
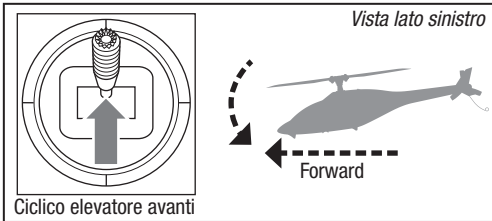

### Alettone (ciclico)

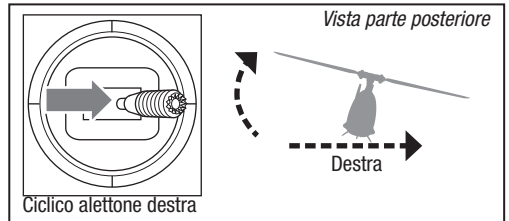
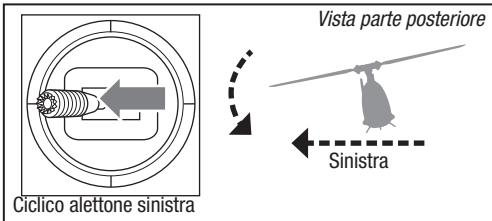

## Il 150 FX in volo

### Consultare le leggi e le normative locali prima di scegliere un luogo dove far volare l'aeromodello.

Se questo è il primo elicottero, consigliamo di chiedere assistenza a un pilota di elicotteri esperto o a un aero club finché non si è in grado di pilotarlo in autonomia.

Si raccomanda di far volare l'aeromodello in ambienti esterni con vento calmo o all'interno di una palestra di grandi dimensioni. Evitare sempre di volare vicino a case, alberi, edifici e cavi. Fare attenzione a evitare anche le aree frequentate da molte persone, come parchi affollati, cortili di scuole o campi sportivi.

È meglio decollare da superfici piane per consentire al modello di avanzare senza rovesciarsi. Mantenere l'elicottero a circa 60 cm (2 piedi) dal suolo. Per facilitarne il controllo, durante i primi voli la coda deve essere diretta verso il pilota. Se ci si trova disorientati durante il volo, abbassare lentamente lo stick della manetta per atterrare dolcemente.

Durante i primi voli, tentare solo di effettuare manovre di decollo, atterraggio e volo stazionario in un unico punto.

### Calibrazione

Collegare una batteria completamente carica, chiudere il vassoio della batteria, sistemare il 150 FX su una superficie piana, libera da ostacoli e spostare l'interruttore di calibrazione sulla posizione del punto verde. La calibrazione richiede circa 10 secondi e termina quando il LED blu smette di lampeggiare e rimane acceso. Retrocedere di circa 10 metri dal modello.

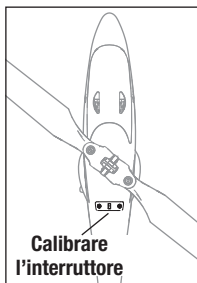

### Decollo

Quando si è pronti a volare, abbassare completamente lo stick del motore e spostare l'interruttore del taglio gas nella posizione del punto verde. Il motore girerà al minimo e risponderà ai comandi del motore.

**IMPORTANTE:** se il motore principale o il motore di coda non si avviano correttamente quando si inizia ad accelerare dopo avere sbloccato la manetta, riportare immediatamente la manetta al minimo e riprovare. Se il problema persiste, scollegare la batteria di volo, verificare la connessione nel gruppo ingranaggi e assicurarsi che non vi siano cavi impigliati o detriti all'interno.

Accelerare lentamente finché il modello si trova a circa 60 cm (2 piedi) dal suolo, quindi verificare il trim in modo che voli correttamente. Una volta regolato il trim, iniziare a far volare il modello.

### Volo stazionario

Tramite piccole correzioni sulla trasmittente, cercare di tenere l'elicottero in un punto fisso. Se il vento è calmo, il modello non richiederà praticamente alcuna correzione. Dopo aver mosso lo stick del ciclico e averlo riportato in posizione centrale, il modello dovrebbe livellarsi da solo. Il modello potrebbe continuare a muoversi per inerzia. Spostare lo stick del ciclico nella direzione opposta per fermare il movimento.

Una volta acquisita una certa dimestichezza con il volo stazionario, si può proseguire facendo spostare il modello in luoghi diversi, mantenendo la coda sempre puntata verso di sé. È inoltre possibile effettuare salite e discese usando lo stick della manetta. Quando ci si sente più sicuri nell'effettuare queste manovre, si può provare a volare con la coda in posizioni diverse. È importante tenere sempre presente che gli input dei comandi di volo ruotano insieme all'elicottero: bisogna quindi cercare sempre di immaginare gli input dei controlli relativi al naso dell'elicottero. Ad esempio, l'avanzamento in avanti farà sempre abbassare il naso dell'elicottero.

Il tempo di volo medio dell'elicottero utilizzando la batteria raccomandata è di circa 4 minuti, a seconda di come si fa volare l'aeromodello.

### Spegnimento per bassa tensione (LVC)

La funzione LVC diminuisce la potenza dei motori e la luce LED verde lampeggia lentamente quando la tensione della batteria si abbassa. Se il LED verde lampeggia o la potenza del motore diminuisce, fare atterrare immediatamente l'aeromodello e ricaricare la batteria di volo.

La funzione LVC non previene lo scaricamento eccessivo della batteria durante l'immagazzinamento/stoccaggio.

**AVVISO:** se la funzione LVC interviene ripetutamente, la batteria potrebbe danneggiarsi.

### Atterraggio

Per atterrare, abbassare lentamente la manetta tenendo il modello in volo stazionario a bassa quota fino a portarlo al suolo. Dopo l'atterraggio, impostare il taglio gas della trasmittente sulla posizione del punto rosso e poi spostare l'interruttore di calibrazione sull'elicottero sulla posizione del punto rosso. Dopo l'uso, scollegare la batteria e toglierla dal modello per evitare che sia soggetta a scarica lenta. Caricare completamente la batteria prima di riparla. Nel periodo di non utilizzo, controllare di tanto in tanto che la tensione non scenda sotto i 3 V per cella.



## Controlli e manutenzione dopo il volo

<b>Attacchi a sfera</b>	Verificare che le sfere siano tenute saldamente, ma che non siano troppo strette. Se un attacco è troppo largo, potrebbe staccarsi in volo e causare un incidente. Sostituire gli attacchi usurati prima che cedano.
<b>Pulizia</b>	Accertarsi che la batteria non sia collegata prima di effettuare la pulizia. Rimuovere polvere e depositi con una spazzola morbida o un panno asciutto che non lascia residui.
<b>Cuscinetti</b>	Sostituire i cuscinetti se sono intaccati (non sono fluidi quando girano) o se fanno resistenza in certi punti.
<b>Cablaggio</b>	Accertarsi che i cavi non blocchino parti in movimento. Sostituire i cavi danneggiati e i connettori lenti.
<b>Elementi di fissaggio</b>	Accertarsi che non vi siano viti, elementi di fissaggio o connettori allentati. Non stringere eccessivamente le viti di metallo nei componenti di plastica. Serrare le viti in modo che le parti combacino perfettamente, quindi girare le viti solo 1/8 di giro in più.
<b>Rotori</b>	Accertarsi che le pale dei rotor e altre parti che girano velocemente non presentino danni quali incrinature, sbavature, scheggiature o graffi. Prima di volare, sostituire le parti danneggiate. Verificare che ambedue le pale del rotore principale abbiano lo stesso attrito sulle pinze portapale. Sollevando l'elicottero girato su un fianco, le pale principali devono sopportare il proprio peso. Se l'elicottero viene agitato leggermente, le pale dovrebbero cadere.
<b>Coda</b>	Verificare che il rotore di coda non sia danneggiato e sostituirlo, se necessario. Verificare se il tubo di coda è danneggiato e sostituirlo, se necessario.
<b>Parti meccaniche</b>	Controllare che il telaio principale e il carrello di atterraggio non siano danneggiati e sostituirli, se necessario. Verificare che il gioco tra gli ingranaggi sia corretto e che non vi siano inceppamenti nella rotazione a 360 gradi. Verificare che tutti i cavi non siano danneggiati e sostituirli, se necessario.

## Guida alla risoluzione dei problemi

Problema	Possibile causa	Soluzione
La batteria risulta gonfia al ritorno a terra	La batteria è danneggiata	Sostituire la batteria
Il LED verde lampeggia lentamente	Tensione batteria bassa	Atterrare immediatamente e caricare la batteria
Il LED verde lampeggia rapidamente	L'elicottero è in modalità di binding	Spegnere elicottero e trasmettente e ripetere la procedura di binding
Il LED verde si spegne e il LED blu si accende	L'elicottero ha perso la connessione con la trasmettente	Ricollegare la trasmettente al ricevitore
I LED verde e blu si spengono	Errore di connessione della batteria	Ricollegare o sostituire la batteria
Il LED verde è acceso e quello blu si spegne	Funzione di calibrazione dell'elicottero non attivata	Posizionare l'elicottero su una superficie piana e spostare l'interruttore di calibrazione sulla posizione verde
Il motore non gira ma i servo funzionano normalmente	La funzione di taglio gas è attiva	Impostare l'interruttore del taglio gas sul punto verde
La risposta dell'elicottero non è coerente o richiede trim extra per neutralizzare il movimento	L'inizializzazione non è avvenuta correttamente	Scollegare la batteria di volo, posizionare i trim di controllo della trasmettente al centro e ripetere la procedura di inizializzazione dell'elicottero
	Una vibrazione interferisce con il funzionamento del sensore	Controllare che le parti rotanti non siano danneggiate e, se necessario, sostituirle Assicurarsi che l'unità ricevente sia fissata saldamente al telaio
L'elicottero non risponde alla manetta	La manetta è disabilitata tramite il sistema di blocco	Consultare la sezione Decollo in Volare con il 150 FX per istruzioni su come attivare la manetta
	La manetta è troppo alta e/o il trim della manetta è troppo alto	Scollegare la batteria di volo, posizionare lo stick della manetta nella posizione più bassa e abbassare il trim della manetta di alcuni scatti. Collegare la batteria di volo e consentire l'inizializzazione del modello
	L'elicottero si è mosso durante l'inizializzazione	Scollegare la batteria di volo e ripetere l'operazione di inizializzazione dell'elicottero evitando che l'elicottero si muova

<b>Problema</b>	<b>Possibile causa</b>	<b>Soluzione</b>
Il tempo di volo dell'elicottero è ridotto o l'elicottero perde potenza	Batteria di volo quasi scarica	Ricaricare completamente la batteria di volo
	Batteria di volo danneggiata	Sostituire la batteria di volo e seguire le relative istruzioni
	Le condizioni meteorologiche potrebbero presentare temperature troppo basse	Verificare che la batteria sia a temperatura ambiente prima del volo
	Detriti nelle o tra le parti rotanti	Pulire tutte le parti rotanti
La luce LED verde sull'aeromodello lampeggia velocemente e poi si spegne e l'aereo non risponde alla trasmittente (durante la procedura di binding)	L'interruttore o il pulsante di connessione non è stato tenuto premuto mentre la trasmittente veniva accesa	Spegnerne la trasmittente e ripetere la procedura di binding
	Aeromodello o trasmittente sono troppo vicini a grossi oggetti metallici, a una sorgente wireless o a un altro trasmettitore	Spostare aeromodello e trasmettitore in un'altra posizione e riprovare il binding
Il LED sulla scheda di controllo del volo lampeggia velocemente e l'elicottero non risponde alla trasmittente (dopo la procedura di binding)	Attesa inferiore a 5 secondi tra la prima accensione della trasmittente e la connessione della batteria di volo all'elicottero	Lasciare accesa la trasmittente. Scollegare e ricollegare la batteria di volo all'elicottero
	Batteria di volo o batteria trasmittente quasi scarica	Sostituire o ricaricare le batterie
	Aeromodello o trasmittente sono troppo vicini a grossi oggetti metallici, a una sorgente wireless o a un altro trasmettitore	Spostare aeromodello e trasmettitore in un'altra posizione e riprovare il binding
L'elicottero vibra o trema in volo	Pale del rotore, alberino o portapale danneggiati	Verificare se pale del rotore principale e i portapale presentano incrinature o trucioli. Sostituire le parti danneggiate. Sostituire l'alberino piegato
Movimenti casuali durante il volo	Vibrazione	Assicurarsi che il ricevitore sia correttamente collegato all'elicottero. Ispezionare e bilanciare tutti i componenti rotanti. Assicurarsi che l'albero principale e il rotore di coda non siano danneggiati o piegati. Controllare se il meccanismo presenta parti rotte o danneggiate e sostituire se necessario
Oscillazione/Agitazione della coda o basse prestazioni	Rotore di coda, tubo di coda, ingranaggi principali o albero principale danneggiati, bulloni lenti, vibrazioni	Assicurarsi che il rotore di coda non presenti danni. Assicurarsi che il tubo di coda non presenti incrinature. Controllare gli ingranaggi principali e accertarsi che non ci siano inceppamenti che impediscono la rotazione completa. Sostituire eventuali componenti danneggiati o usurati
Sbandamenti con vento	Normale	Il modello sbanda con il vento, ma dovrebbe livellarsi in volo. Mantenere lo stick del ciclico in posizione in modo da far rimanere il modello stazionario. Il modello deve inclinarsi con il vento per rimanere stazionario. Se il modello resta livellato, sbanderà con il vento
Il modello non torna a volare livellato quando gli stick sono centrati	Il modello non è stato inizializzato su una superficie piana	Ripetere la procedura di inizializzazione del modello su una superficie piana
	Il modello non è stato fatto decollare da una superficie piana	Decollare sempre da una superficie piana
Elevata vibrazione	Albero principale piegato	Accertarsi che l'albero principale non presenti danni e sostituire se necessario
	I componenti rotanti non sono bilanciati	Verificare che l'albero principale, il rotore di coda, le pale del rotore principale e il telaio principale non presentino danni e sostituire se necessario

# Elenco componenti

Parte #	Descrizione
	BLH4400 Blade 150 FX
1	BLH4401 Controller di volo: 150 FX
2	BLH4402 Motore principale: 150 FX
3	BLH4403 Gruppo coda con motore: 150 FX
4	BLH4404 Mozzo rotore principale e albero: 150 FX
5	BLH4405 Portapala principale (2): 150 FX
6	BLH4406 Set piatto ciclico e leveraggi: 150
7	BLH4407 Telaio principale: 150 FX
8	BLH4408 Gruppo carrello principale: 150 FX
9	BLH4409 Servo di ricambio: 150 FX
10	BLH4410 Pale rotore principale (2): 150 FX
11	BLH4411 Fusoliera sostitutiva: 150 FX
12	BLH4412 Set viti: 150 FX
13	BLH4413 Pale coda (2): 150 FX
14	BLH4414 Supporto batteria: 150 FX
15	BLH4421 2S 320 mAh LiPo: 150 FX

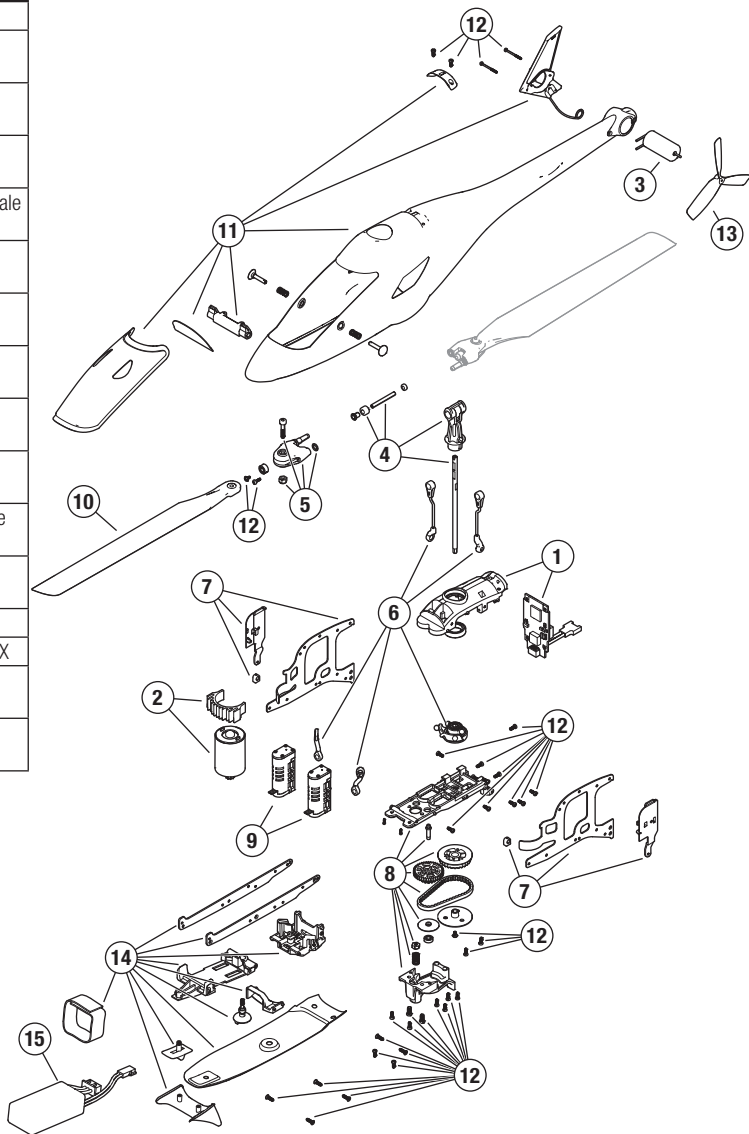

## Connessione trasmittente/ricevente

Il binding è la procedura di programmazione con la quale il ricevitore del modello impara a riconoscere il codice identificativo universalmente univoco GUID (Globally Unique Identifier) della trasmittente a cui viene associato. La trasmittente inclusa viene fornita già connessa al modello.

Se per qualsiasi motivo è necessario ripetere il binding tra modello e trasmittente, seguire le indicazioni della tabella della procedura di connessione.

Se si incontrano difficoltà, vedere la guida per la risoluzione dei problemi per maggiori informazioni. Se necessario, contattare il servizio assistenza Horizon Hobby.

### Procedura di connessione (binding)

1. Scollegare la batteria di volo dall'elicottero.
2. Spegnerne la trasmittente.
3. Collegare la batteria di volo all'elicottero. Il LED sulla trasmittente lampeggerà rapidamente per circa 5 secondi a indicare che la trasmittente è in modalità di connessione.
4. Tenere premuto il pulsante di trim del timone destro e accendere la trasmittente.
5. Rilasciare il pulsante di trim del timone destro quando il LED verde si spegne.
6. Il LED verde rimarrà acceso fisso, a indicare che la connessione tra trasmittente e modello è avvenuta con successo.
7. Scollegare la batteria di bordo e spegnere la trasmittente.

## Garanzia

### Periodo di garanzia

Garanzia esclusiva - Horizon Hobby, LLC (Horizon) garantisce che il prodotto acquistato (il "Prodotto") sarà privo di difetti relativi ai materiali e di eventuali errori di montaggio alla data di acquisto. Il periodo di garanzia è conforme alle disposizioni legali del paese nel quale il prodotto è stato acquistato. Tale periodo di garanzia ammonta a 6 mesi e si estende ad altri 18 mesi dopo tale termine.

### Limiti della garanzia

(a) La garanzia è limitata all'acquirente originale (Acquirente) e non è cedibile a terzi. L'acquirente ha il diritto a far riparare o a far sostituire la merce durante il periodo di questa garanzia. La garanzia copre solo quei prodotti acquistati presso un rivenditore autorizzato Horizon. Altre transazioni di terze parti non sono coperte da questa garanzia. La prova di acquisto è necessaria per far valere il diritto di garanzia. Inoltre, Horizon si riserva il diritto di cambiare o modificare i termini di questa garanzia senza alcun preavviso e di escludere tutte le altre garanzie già esistenti.

(b) Horizon non si assume alcuna garanzia per la disponibilità del prodotto, per l'adeguatezza o l'idoneità del prodotto a particolari previsti dall'utente. È sola responsabilità dell'acquirente il fatto di verificare se il prodotto è adatto agli scopi da lui previsti.

(c) Richiesta dell'acquirente – spetta soltanto a Horizon, a propria discrezione riparare o sostituire qualsiasi prodotto considerato difettoso e che rientra nei termini di garanzia. Queste sono le uniche rivalse a cui l'acquirente si può appellare, se un prodotto è difettoso. Horizon si riserva il diritto di controllare qualsiasi componente utilizzato che viene coinvolto nella rivalsa di garanzia. Le decisioni relative alla sostituzione o alla riparazione sono a discrezione di Horizon. Questa garanzia non copre dei danni superficiali o danni per cause di forza maggiore, uso errato del prodotto, un utilizzo che viola qualsiasi legge, regolamentazione o disposizione applicabile, negligenza, uso ai fini commerciali, o una qualsiasi modifica a qualsiasi parte del prodotto.

Questa garanzia non copre danni dovuti ad un'installazione errata, ad un funzionamento errato, ad una manutenzione o un tentativo di riparazione non idonei a cura di soggetti diversi da Horizon. La restituzione del prodotto a cura dell'acquirente, o da un suo rappresentante, deve essere approvata per iscritto dalla Horizon.

### Limiti di danno

Horizon non si riterrà responsabile per danni speciali, diretti, indiretti o consequenziali; perdita di profitto o di produzione; perdita commerciale connessa al prodotto, indipendentemente dal fatto che la richiesta si basa su un contratto o sulla garanzia. Inoltre la responsabilità di Horizon non supera mai in nessun caso il prezzo di acquisto del prodotto per il quale si chiede la responsabilità. Horizon non ha alcun controllo sul montaggio, sull'utilizzo o sulla manutenzione del prodotto o di combinazioni di vari prodotti. Quindi Horizon non accetta nessuna responsabilità per danni o lesioni derivanti da tali circostanze. Con l'utilizzo e il montaggio del prodotto l'utente acconsente a tutte le condizioni, limitazioni e riserve di garanzia citate in questa sede.

Qualora l'utente non fosse pronto ad assumersi tale responsabilità associata all'uso del prodotto, si suggerisce di restituire il prodotto intatto, mai usato e immediatamente presso il venditore.

### Indicazioni di sicurezza

Questo è un prodotto sofisticato di hobbistica e non è un giocattolo. Esso deve essere manipolato con cautela, con giudizio e richiede delle conoscenze basilari di meccanica e delle facoltà mentali di base. Se il prodotto non verrà manipolato in maniera sicura e responsabile potrebbero risultare delle lesioni, dei gravi danni a persone, al prodotto o all'ambiente circostante. Questo prodotto non è concepito per essere usato dai bambini senza una diretta supervisione di un adulto. Il manuale del prodotto contiene le istruzioni di sicurezza, di funzionamento e di manutenzione del prodotto stesso. È fondamentale leggere e seguire tutte le istruzioni

e le avvertenze nel manuale prima di mettere in funzione il prodotto. Solo così si eviterà un utilizzo errato e si preveniranno incidenti, lesioni o danni.

### Domande, assistenza e riparazioni

Il vostro negozio locale e/o luogo di acquisto non possono fornire garanzie di assistenza o riparazione senza previo colloquio con Horizon. Questo vale anche per le riparazioni in garanzia. Quindi in tale casi bisogna interpellare un rivenditore, che si metterà in contatto subito con Horizon per prendere una decisione che vi possa aiutare nel più breve tempo possibile.

### Manutenzione e riparazione

Se il prodotto deve essere ispezionato o riparato, si prega di rivolgersi ad un rivenditore specializzato o direttamente ad Horizon. Il prodotto deve essere imballato con cura. Bisogna far notare che i box originali solitamente non sono adatti per effettuare una spedizione senza subire alcun danno. Bisogna effettuare una spedizione via corriere che fornisce una tracciabilità e un'assicurazione, in quanto Horizon non si assume alcuna responsabilità in relazione alla spedizione del prodotto. Inserire il prodotto in una busta assieme ad una descrizione dettagliata degli errori e ad una lista di tutti i singoli componenti spediti. Inoltre abbiamo bisogno di un indirizzo completo, di un numero di telefono per chiedere ulteriori domande e di un indirizzo e-mail.

### Garanzia e riparazione

Le richieste in garanzia verranno elaborate solo se è presente una prova d'acquisto in originale proveniente da un rivenditore specializzato autorizzato, nella quale è ben visibile la data di acquisto. Se la garanzia viene confermata, allora il prodotto verrà riparato o sostituito. Questa decisione spetta esclusivamente a Horizon Hobby.

### Riparazioni a pagamento

Se bisogna effettuare una riparazione a pagamento, effettueremo un preventivo che verrà inoltrato al vostro rivenditore. La riparazione verrà effettuata dopo l'autorizzazione da parte del vostro rivenditore. La somma per la riparazione dovrà essere pagata al vostro rivenditore. Le riparazioni a pagamento avranno un costo minimo di 30 minuti di lavoro e in fattura includeranno le spese di restituzione. Qualsiasi riparazione non pagata e non richiesta entro 90 giorni verrà considerata abbandonata e verrà gestita di conseguenza.

**ATTENZIONE:** Le riparazioni a pagamento sono disponibili solo sull'elettronica e sui motori. Le riparazioni a livello meccanico, soprattutto per gli elicotteri e le vetture RC, sono molto costose e devono essere effettuate autonomamente dall'acquirente.

10/15

## Garanzia e Assistenza - Informazioni per i contatti

Stato di acquisto	Horizon Hobby	Telefono/Indirizzo e-mail	Indirizzo
Unione Europea	Horizon Technischer Service Sales: Horizon Hobby GmbH	service@horizonhobby.eu +49 (0) 4121 2655 100	Hanskampring 9 D 22885 Barsbüttel, Germany

## Informazioni sulla conformità per l'Unione Europea

### DICHIARAZIONE DI CONFORMITÀ UE: Blade 150 FX RTF (BLH4400)

Con la presente, Horizon Hobby, LLC dichiara che il dispositivo è conforme a quanto segue: Direttiva europea bassa tensione (LVD) 2014/35/UE; Direttiva europea sulla compatibilità elettromagnetica (EMC) 2014/30/UE; Direttiva europea sulle apparecchiature radio (RED) 2014/53/UE; Direttiva RoHS 2 2011/65 / UE; Direttiva RoHS 3 - Modifica 2011/65 / UE allegato II 2015/863; Il testo completo della dichiarazione di conformità UE è disponibile al seguente indirizzo internet: <https://www.horizonhobby.com/content/support-render-compliance>.

**NOTA:** questo prodotto contiene batterie coperte dalla direttiva europea 2006/66 / CE, che non possono essere smaltite con i rifiuti domestici. Attenersi alle normative locali.

### AVVISO RAEE:



Questo dispositivo è marcato ai sensi della Direttiva europea 2012/19/UE riguardante i rifiuti di apparecchiature elettriche ed elettroniche (RAEE). Il simbolo indica che il prodotto non va smaltito insieme ai rifiuti domestici. Il prodotto deve essere consegnato agli appositi centri di raccolta per consentirne il recupero e il riciclaggio.

### GAMMA DI FREQUENZA WIRELESS / POTENZA DI USCITA WIRELESS

2406-2475 MHz / 19.72dBm

### PRODUTTORE UFFICIALE DELL'UE:

Horizon Hobby, LLC  
2904 Research Road  
Champaign, IL 61822 USA

### IMPORTATORE UFFICIALE DELL'UE:

Horizon Hobby, GmbH  
Hanskampring 9  
22885 Barsbüttel Germany



©2022 Horizon Hobby, LLC.

Blade, the Blade logo, and the Horizon Hobby logo are registered trademarks of Horizon Hobby, LLC

All other trademarks, service marks and logos are property of their respective owners.

Updated 9/22

375457.1

BLH4400